

# Drehfenster

## Einsatzgebiet

Sowohl Stahl- als auch Holzfenster können mit Insektenschutzdrehfenster veredelt werden.

Ziemlich praktisch um die Bettdecke im Schlafzimmer zu lüften!

Anbei finden Sie alle Produkte die unsererseits angeboten werden!

Auch mit Verlängerung der Profile oder Einsatz von Bürsten erhältlich.

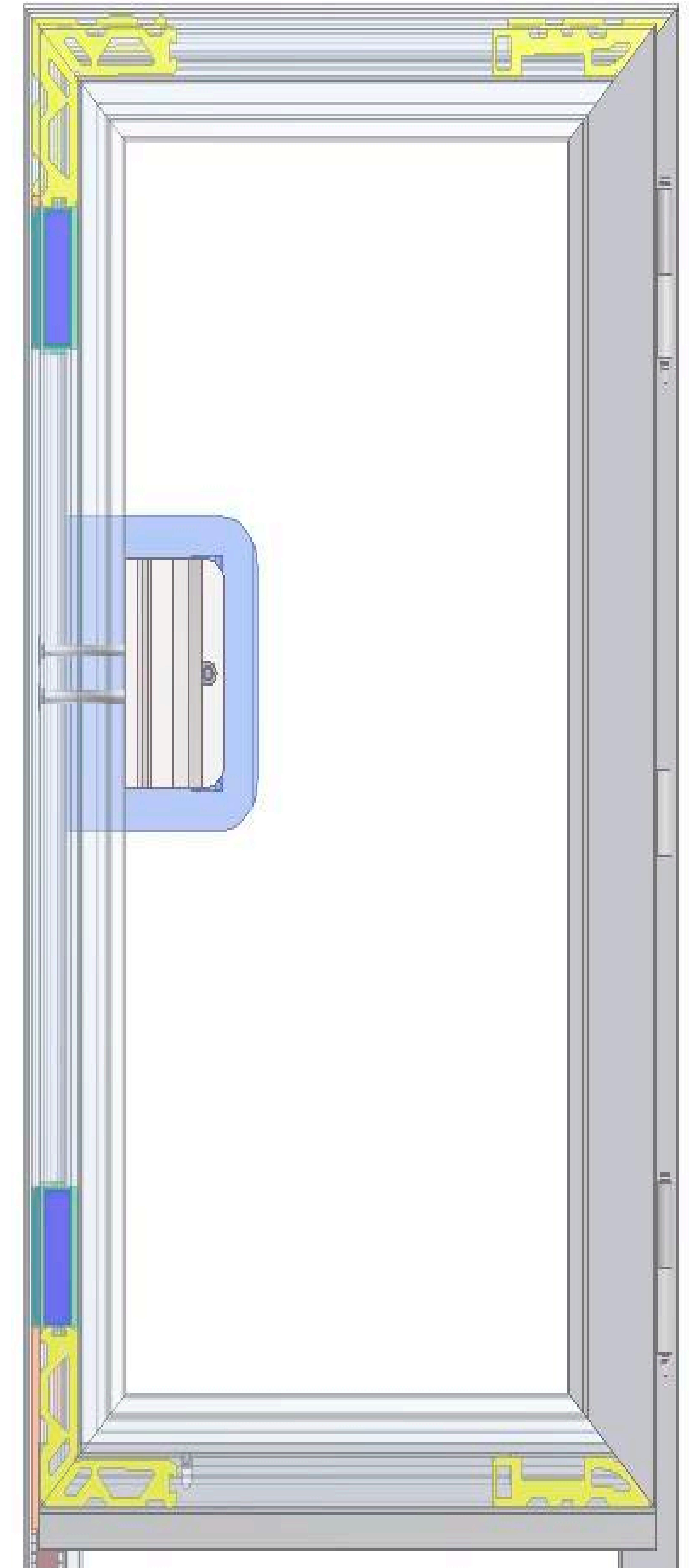
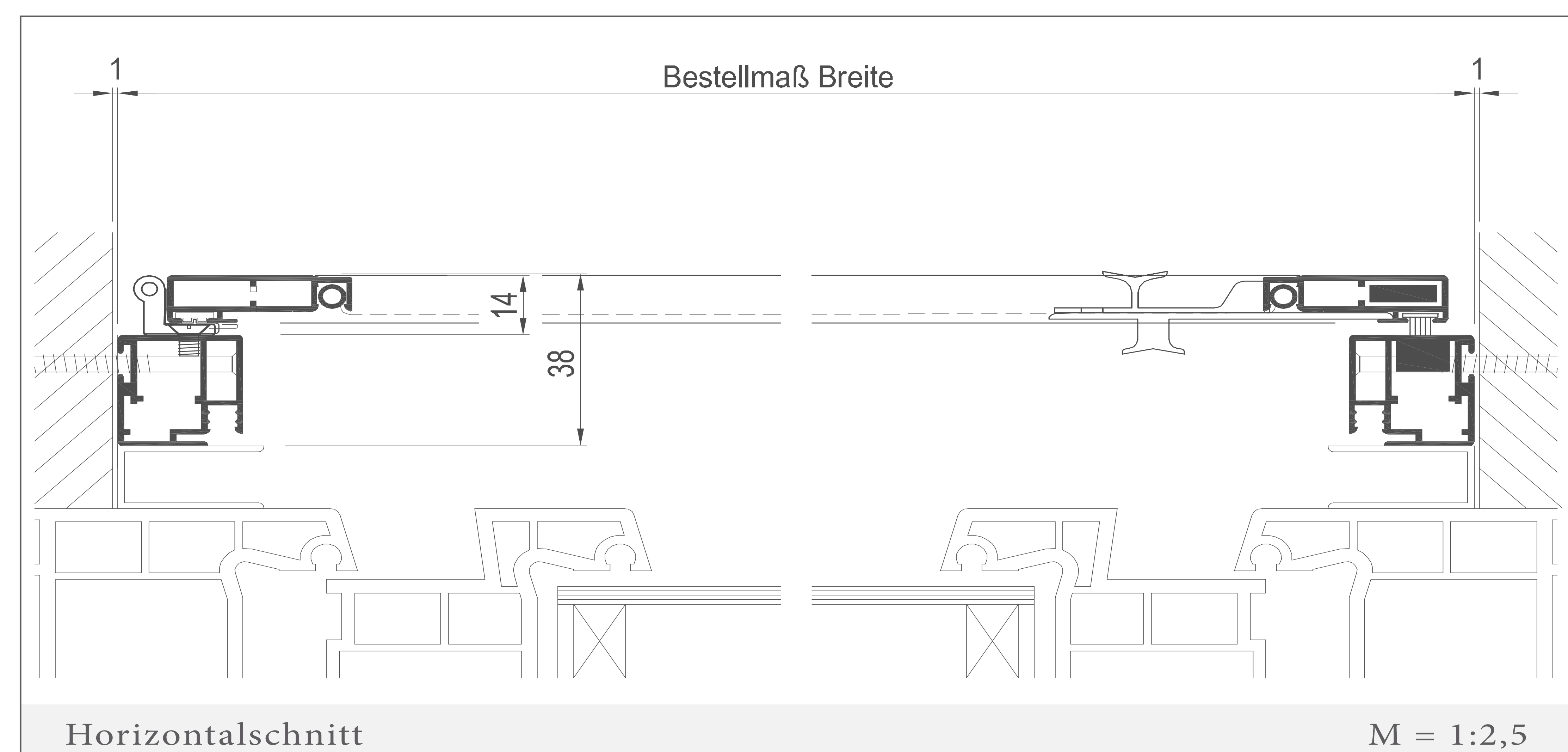
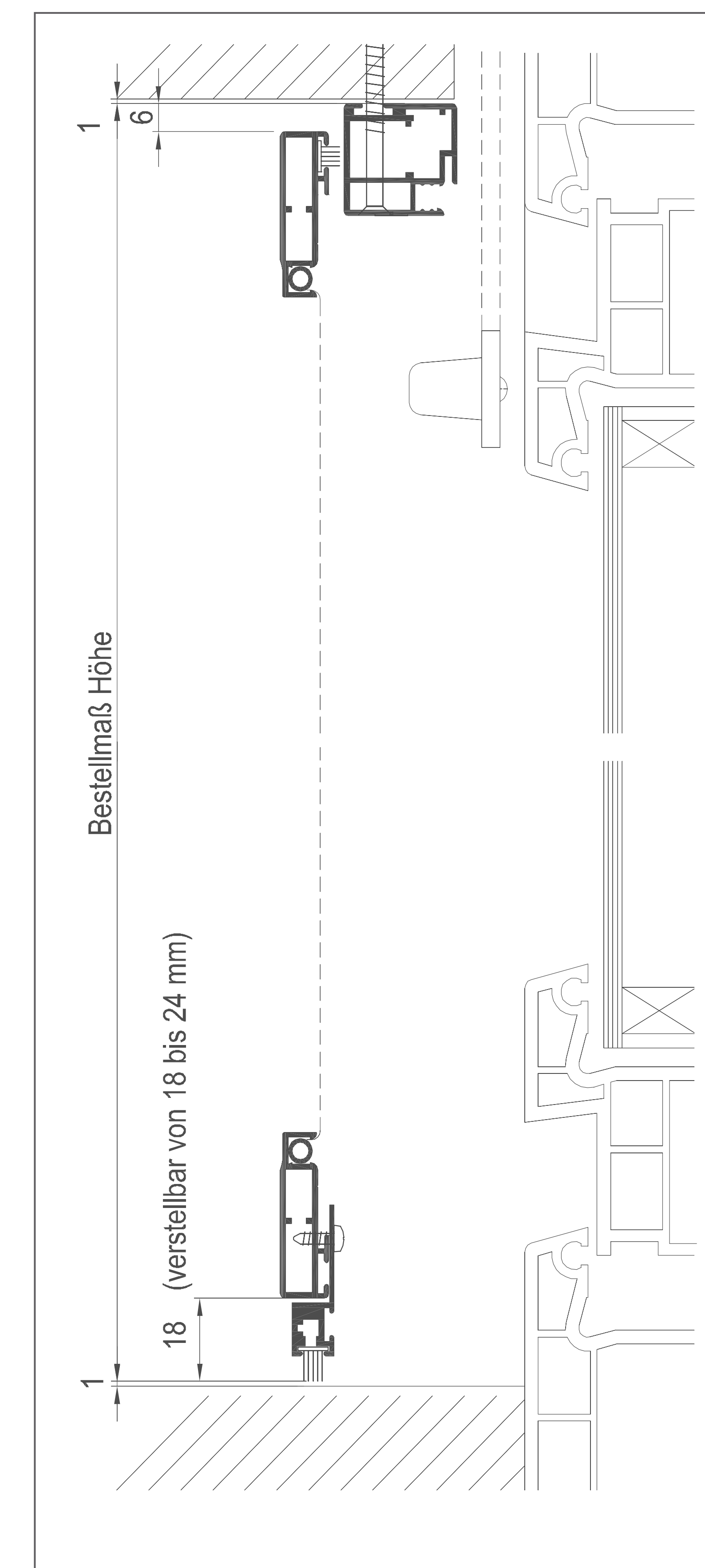
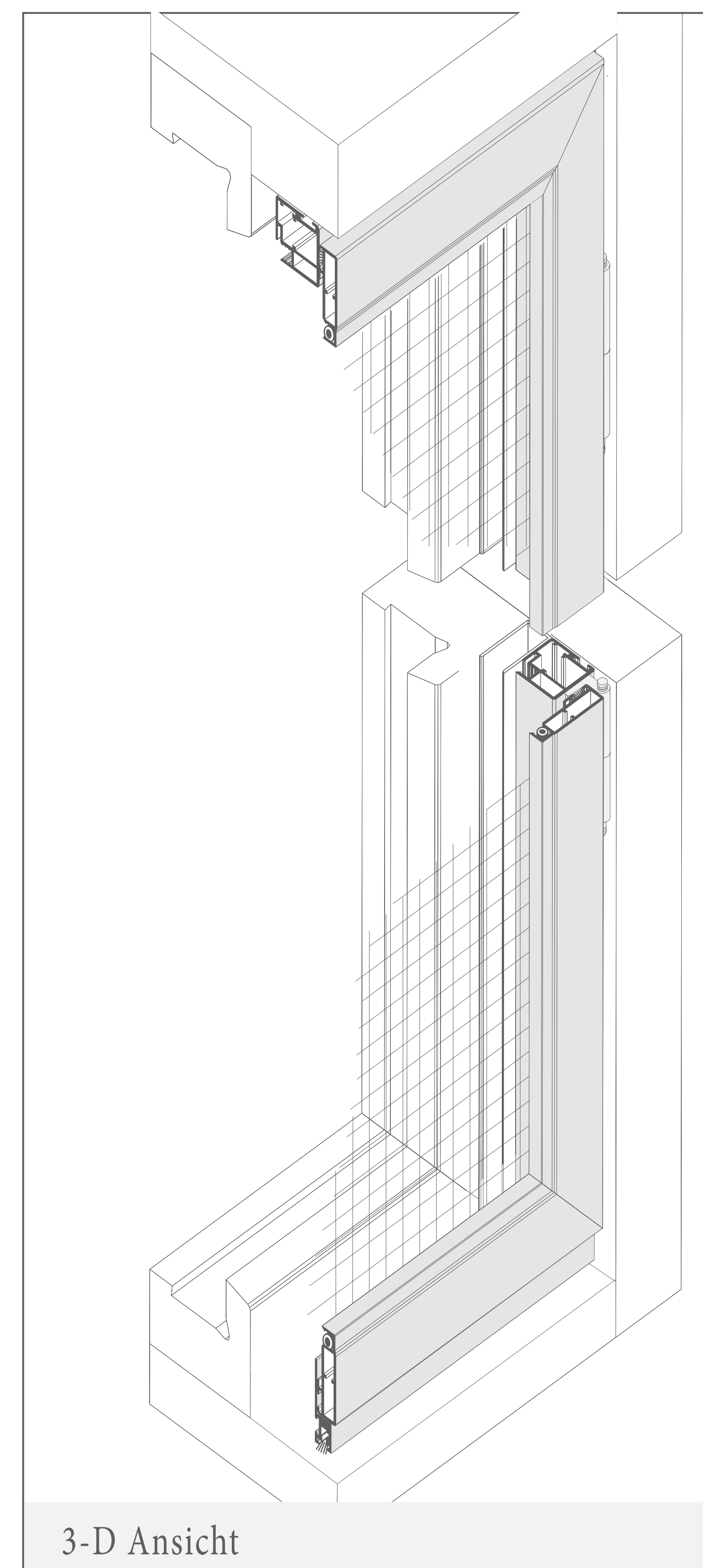



# DF /2

nach außen öffnend,  
7 mm Einbautiefe + 6 mm ins lichte Maß

## Einsatzgebiet

Alle Fensterarten, nach außen öffnend, flächenversetzt, ohne Wetter-schenkel, mit umlaufend bündigem Blendrahmen.

Auch zweiflügelig und verlängerten Profilen oder Einsatz von Bürsten erhältlich.

## Verschlussart

Mit Magnetband

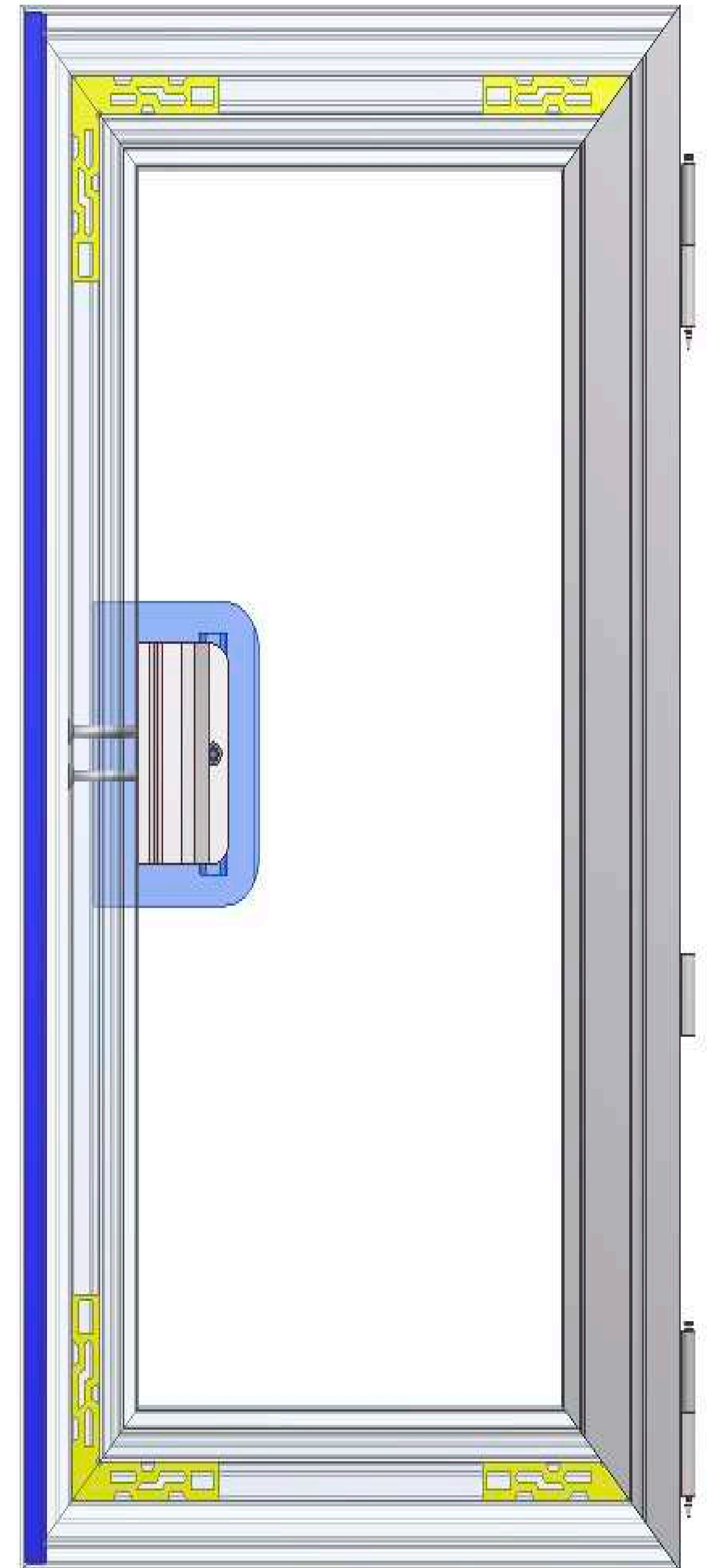
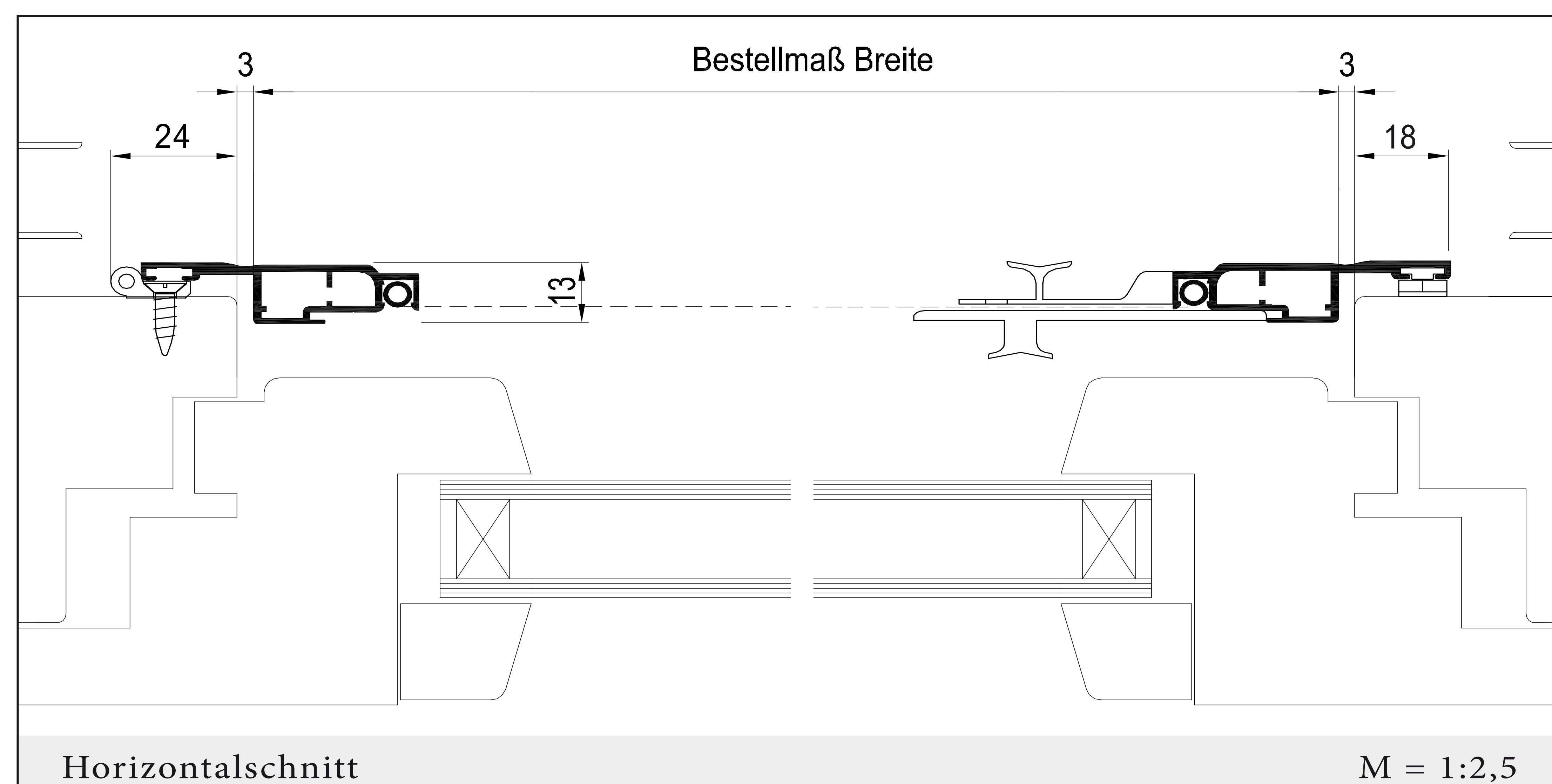
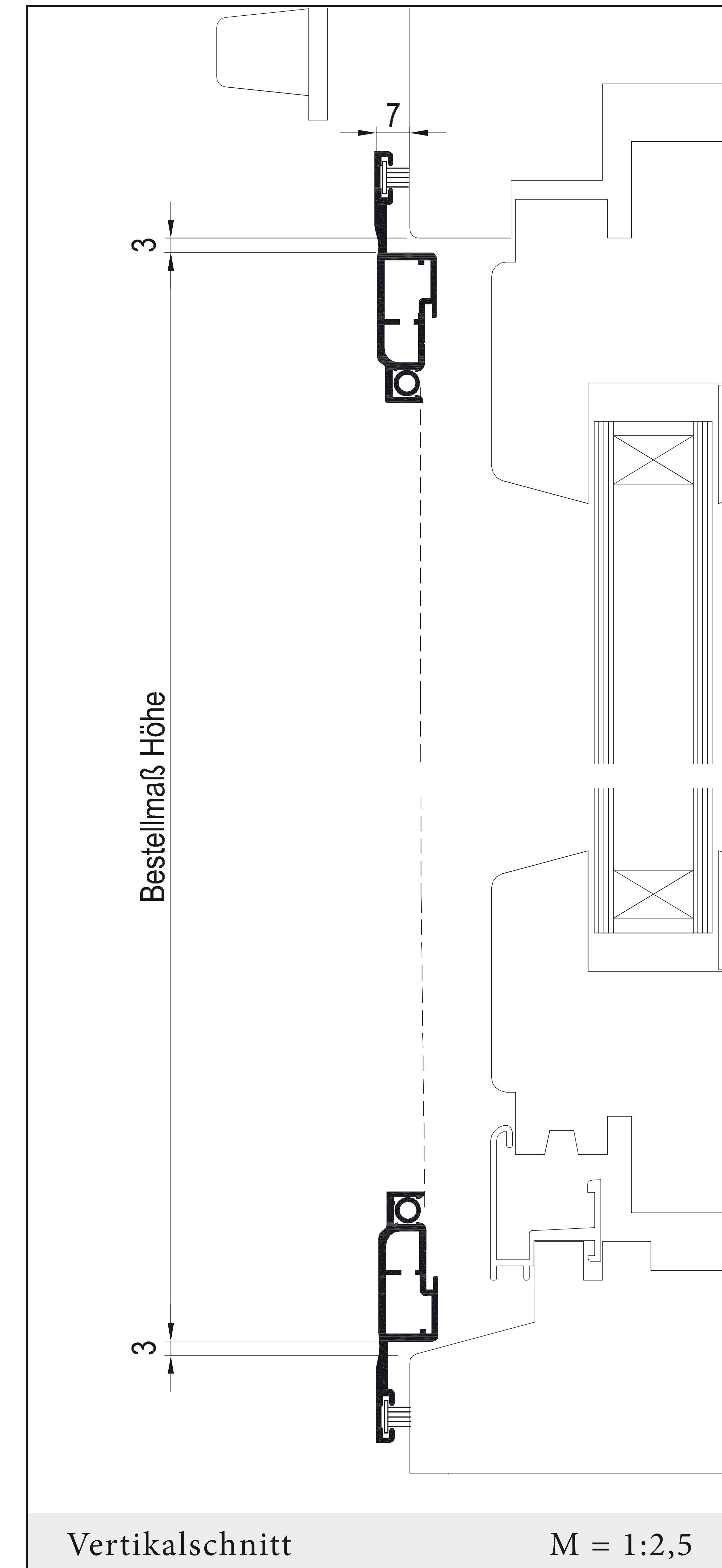
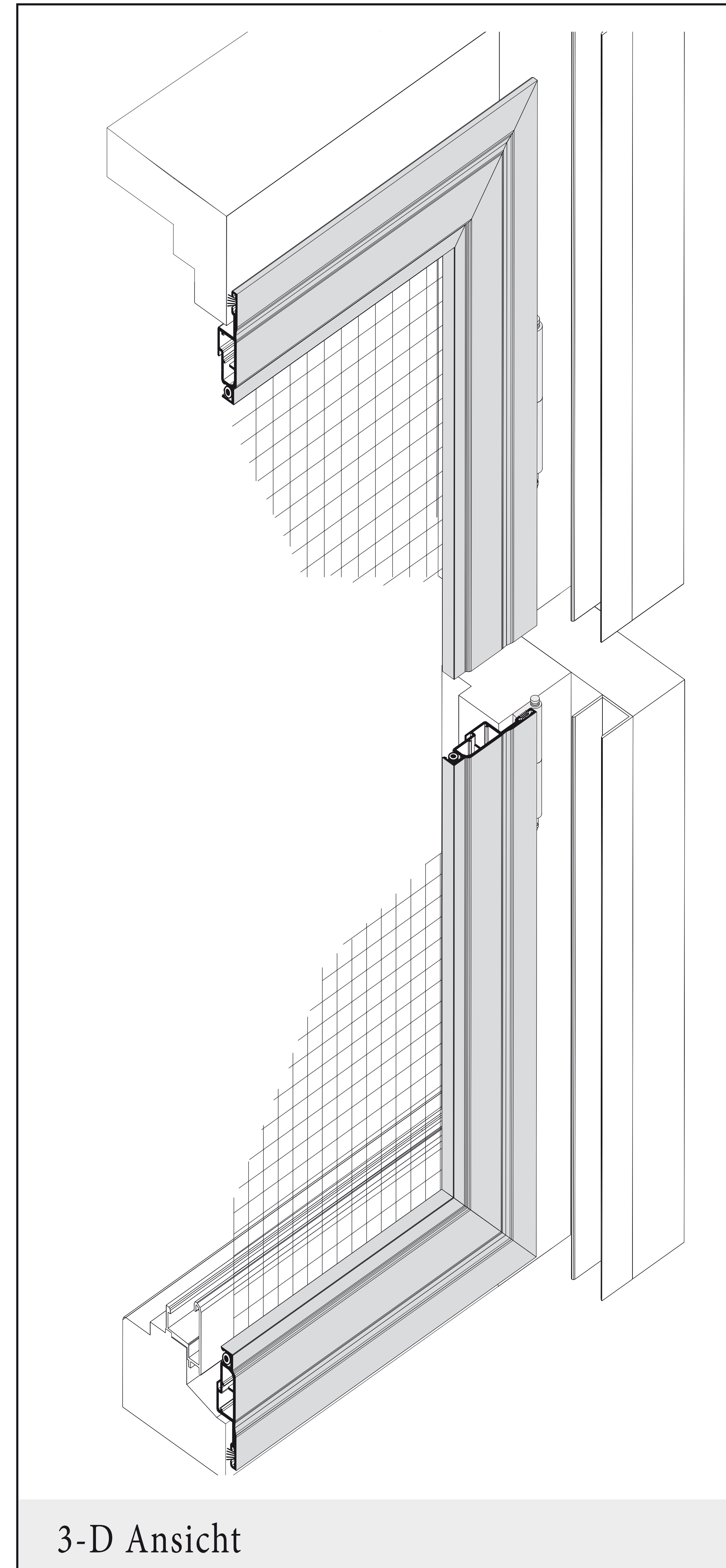



# DF / 2B

nach außen öffnend,  
7 mm Einbautiefe + 6 mm ins lichte Maß

## Einsatzgebiet

Alle Fensterarten, flächen-  
versetzt, mit 3-seitig bün-  
digem Blendrahmen und  
vorstehender Stockabde-  
ckung.

Auch zweiflügelig und verlän-  
gerten Profilen oder Einsatz  
von Bürsten erhältlich.

## Verschlussart

Mit Magnetband

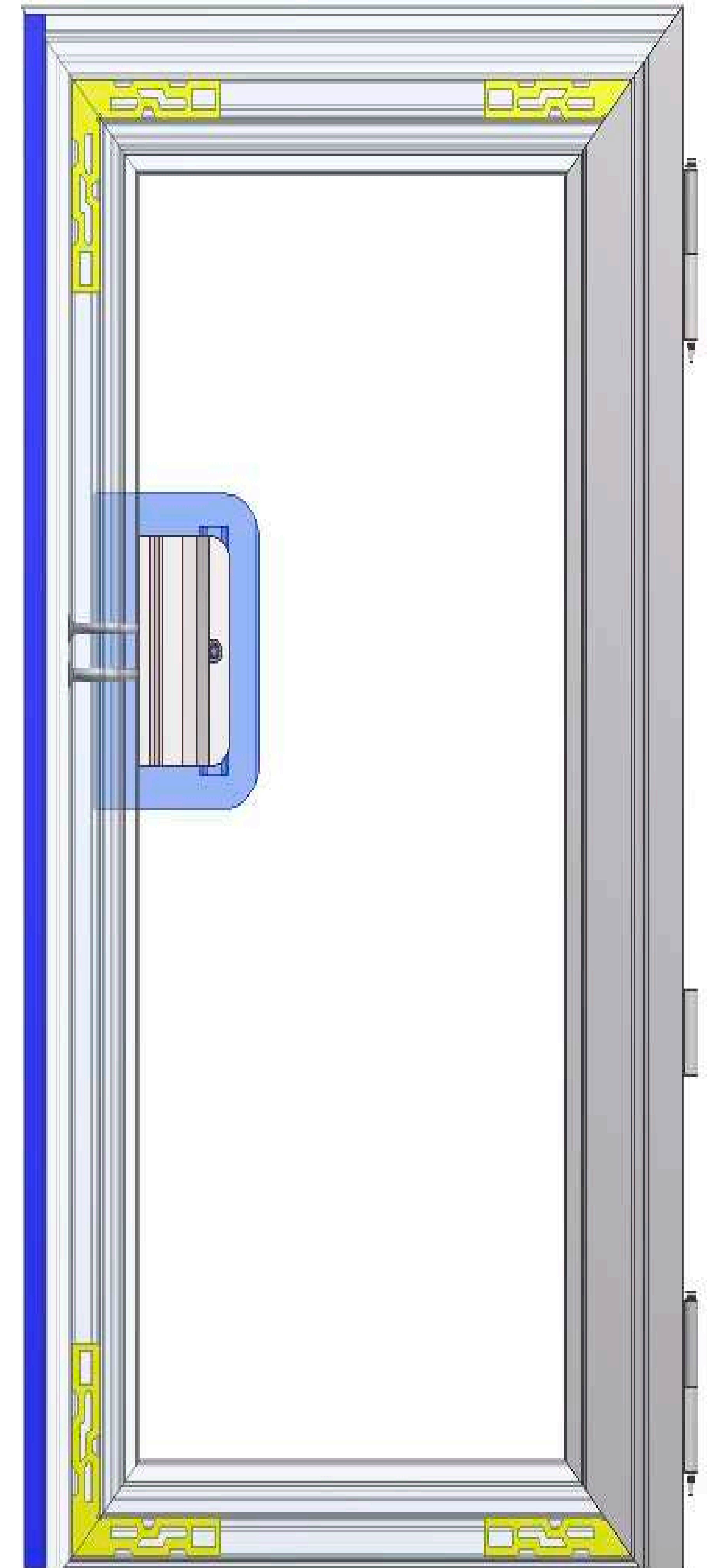
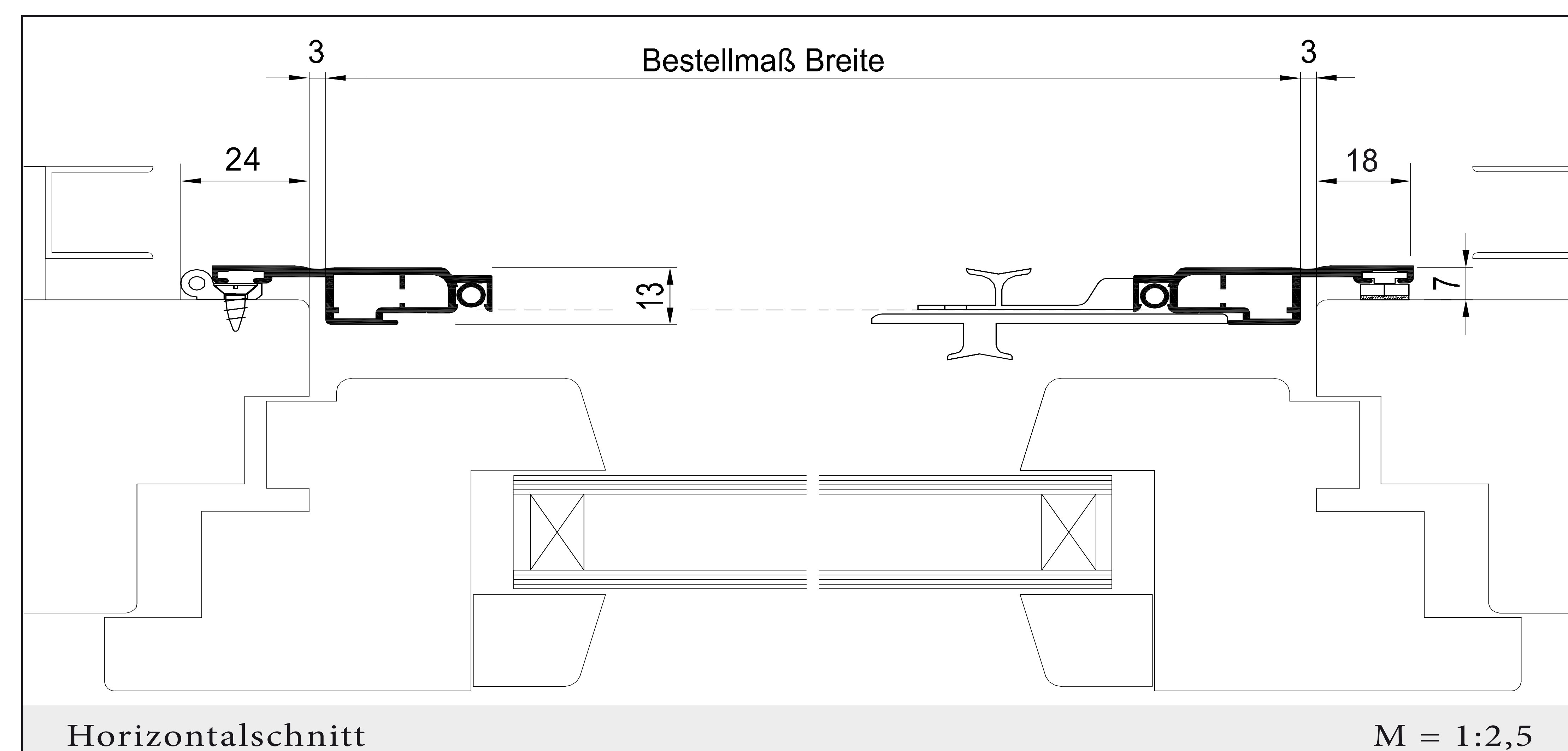
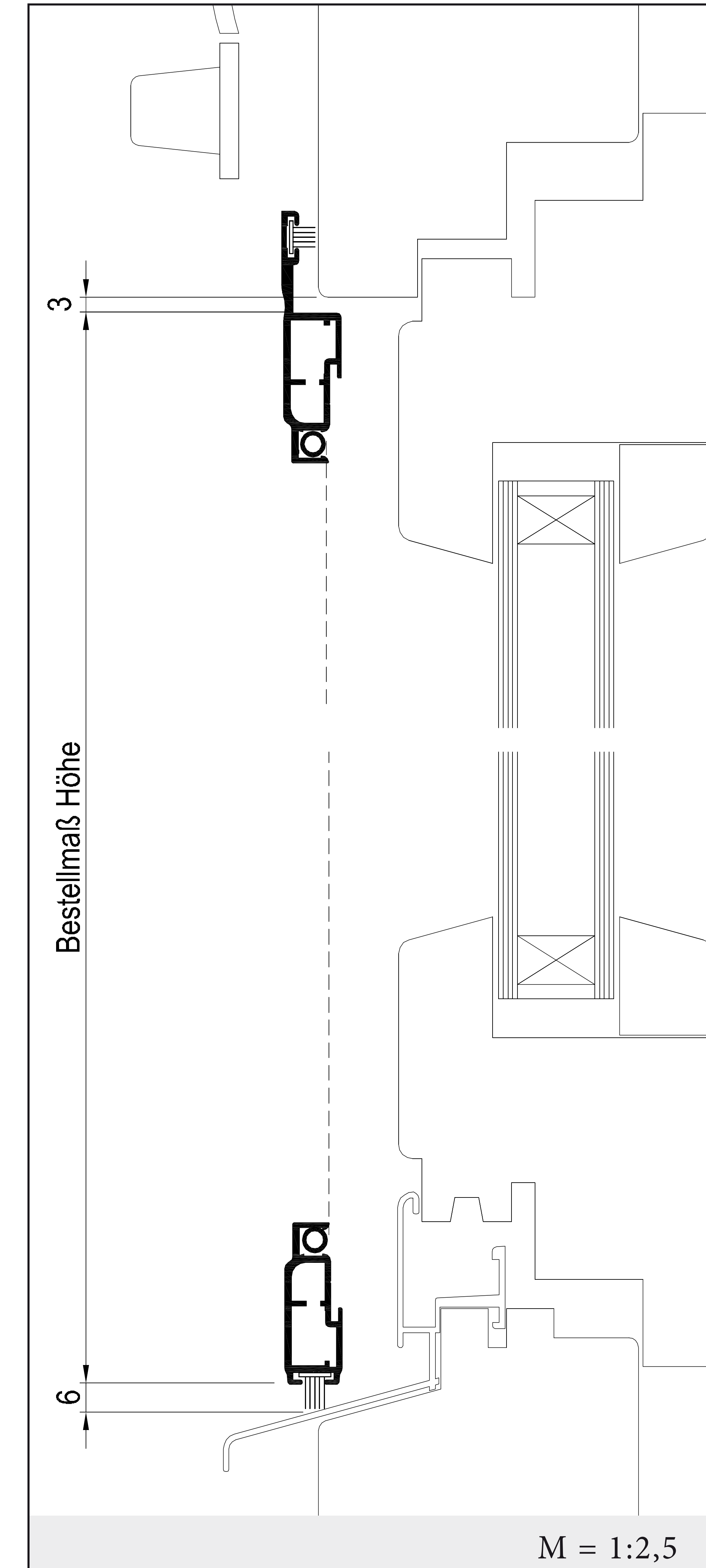
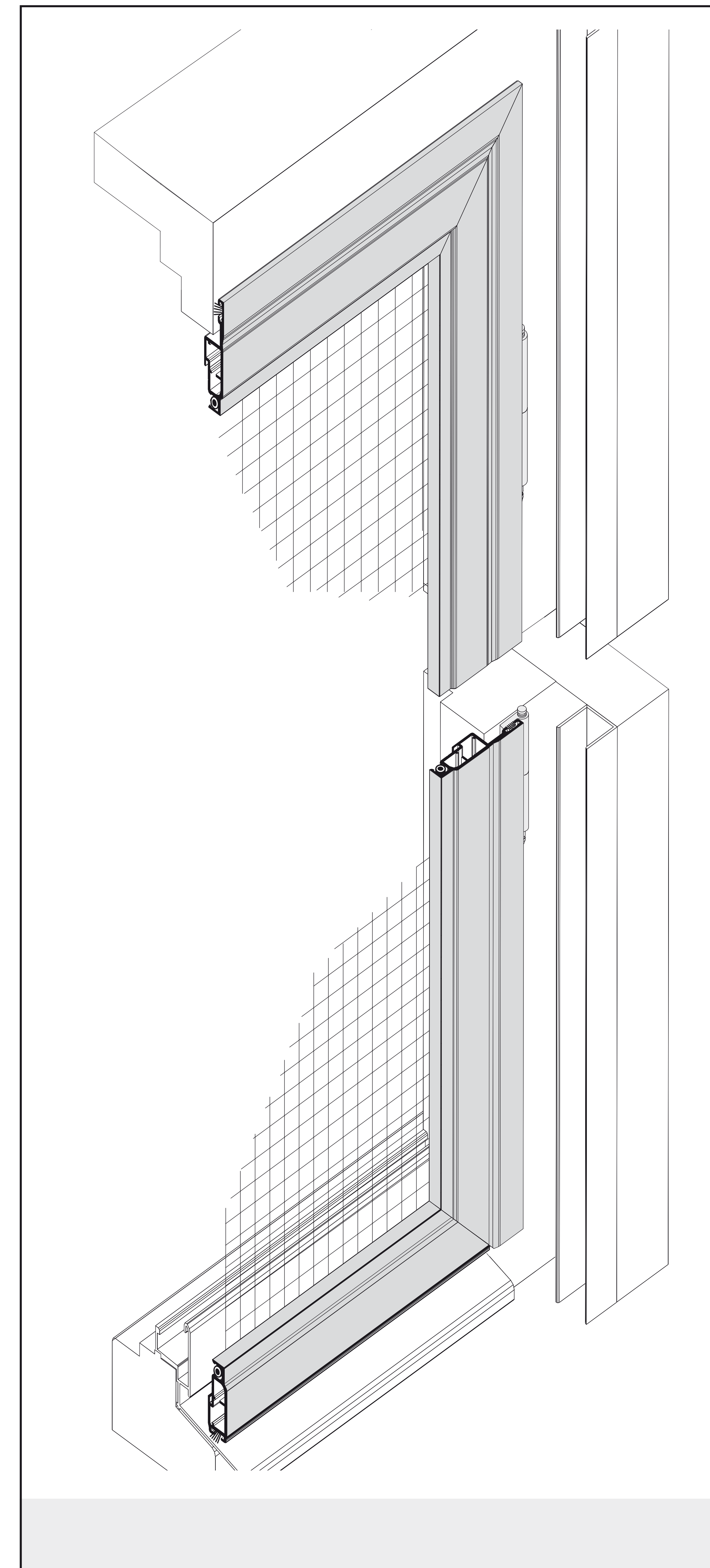



# DF /4-5

mit Einbaurahmen, nach außen öffnend,  
38 mm Einbautiefe

## Einsatzgebiet

Alle Fensterarten. Extra starker Einbaurahmen für Montage im Mauerwerk oder an der Rolloführung.

Zur Abdichtung gegen das Mauerwerk können zusätzlich Bürstendichtungen eingeschoben werden.

Auch zweiflügelig und mit verlängerten Profilen erhältlich.

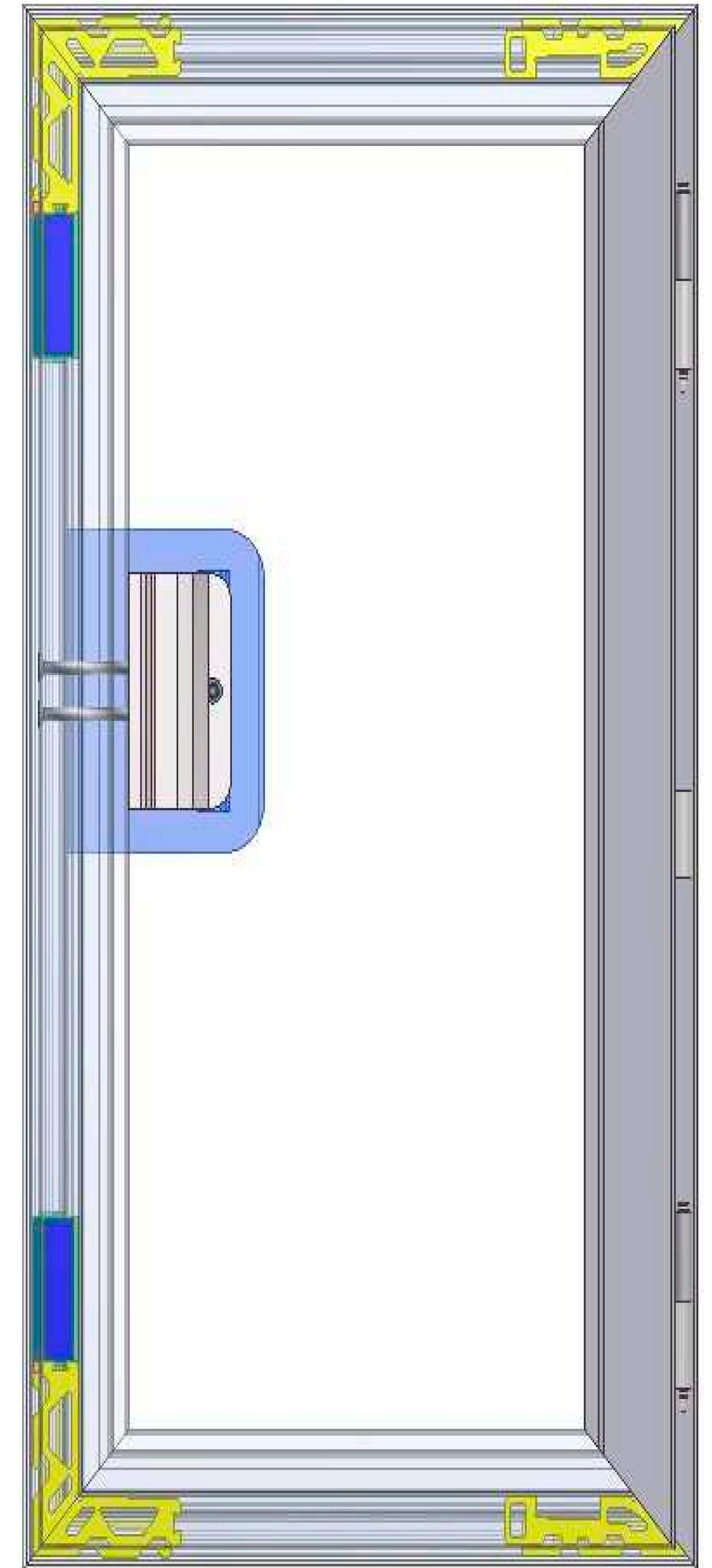
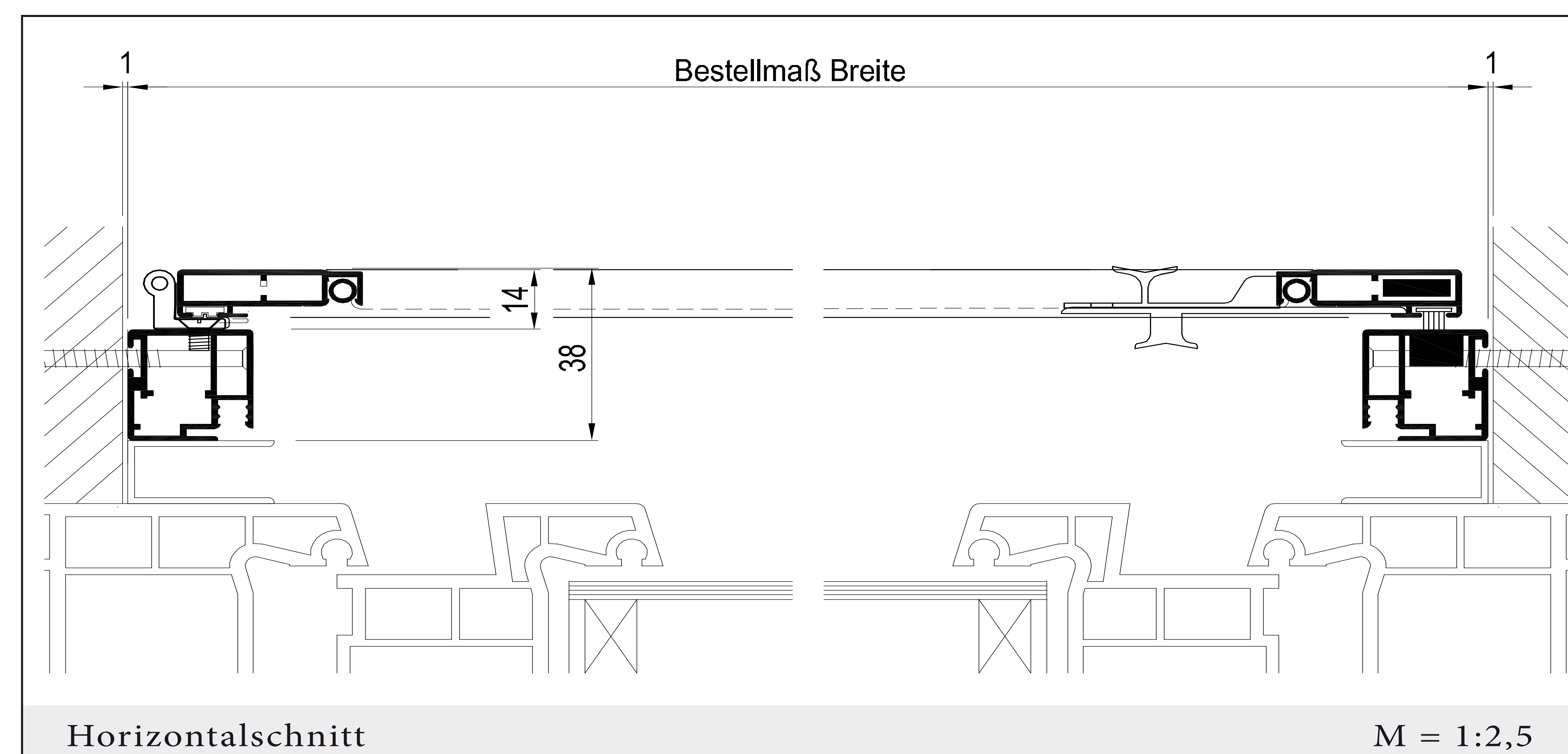
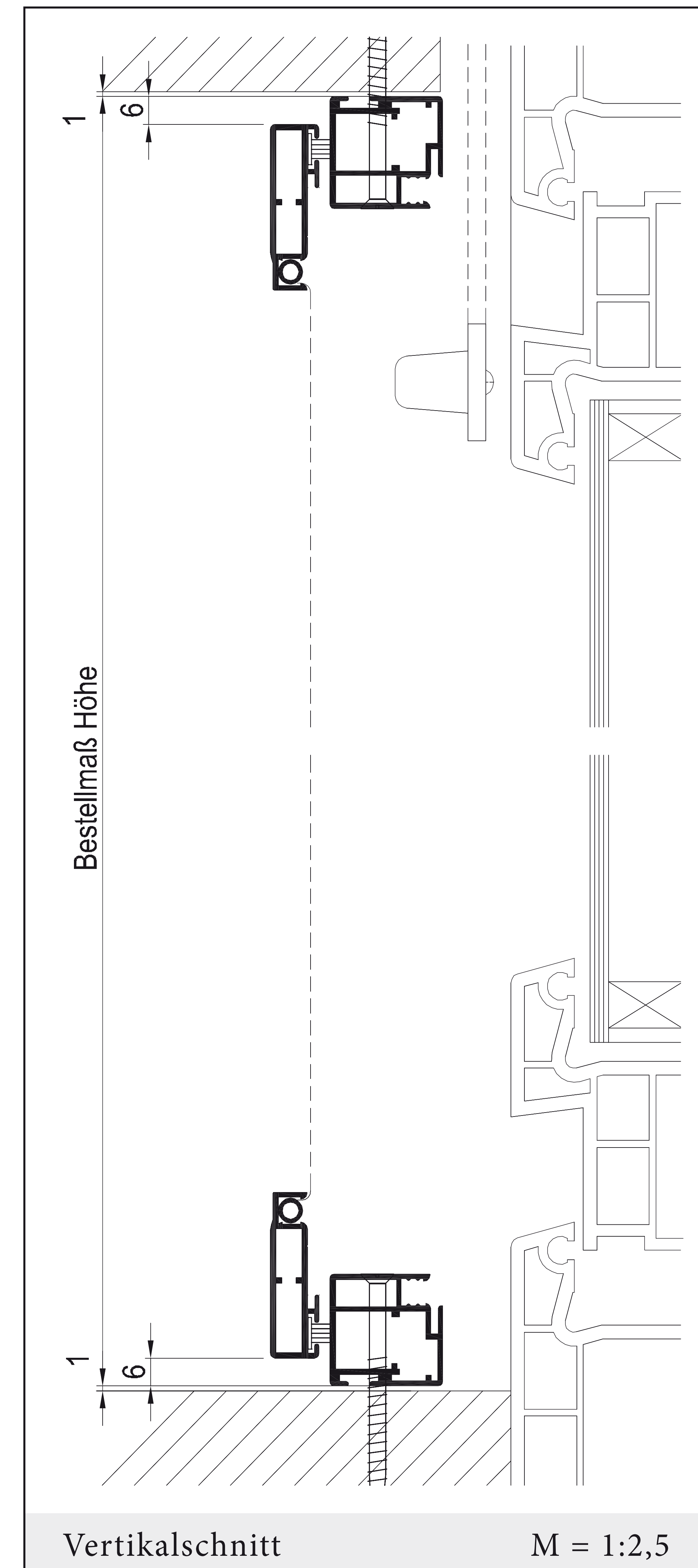
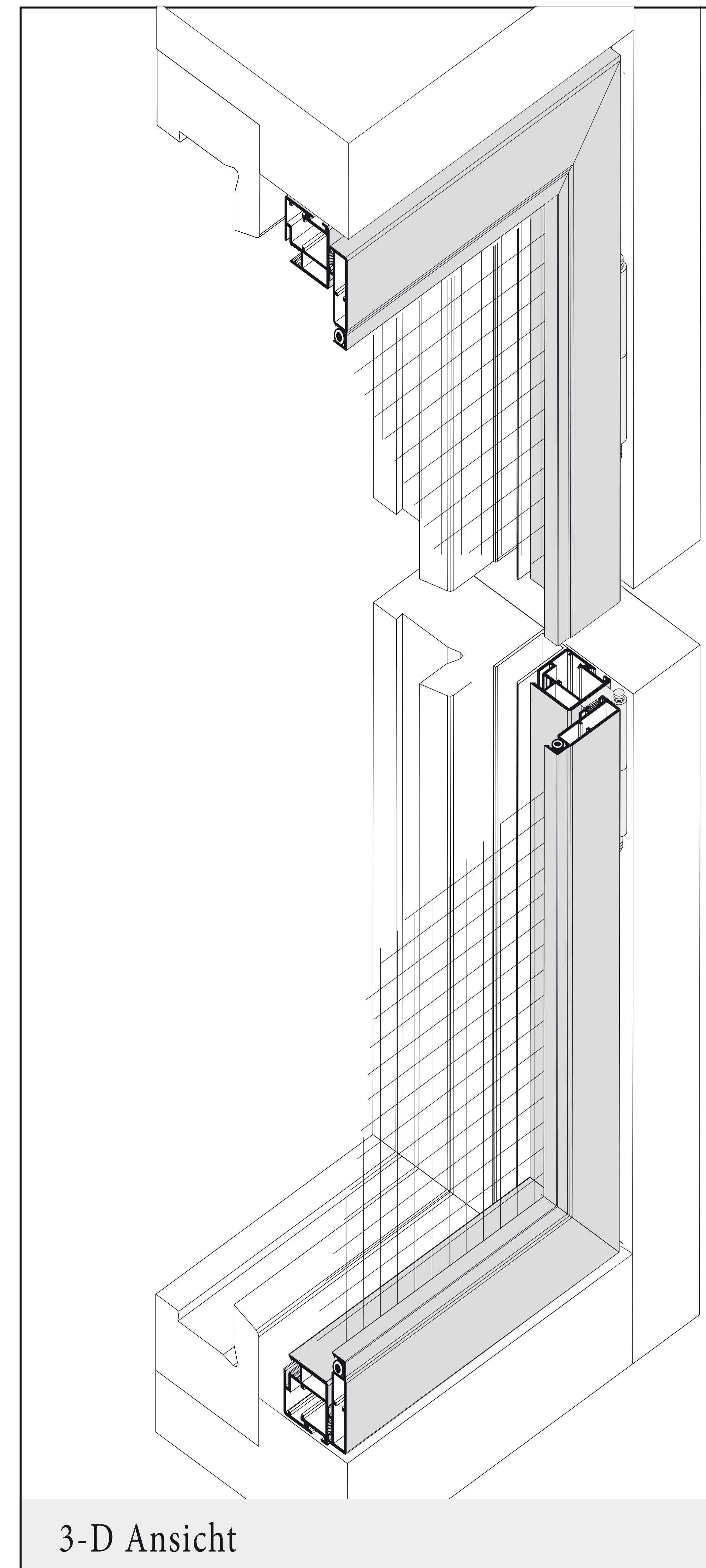



# DF /4-5hB

mit Einbaurahmen, nach außen öffnend,  
38 mm Einbautiefe

## Einsatzgebiet

Alle Fensterarten. Extra starker Einbaurahmen für Montage im Mauerwerk oder an der Rolloführung.

Zur Abdichtung gegen das Mauerwerk können zusätzlich Bürstendichtungen eingeschoben werden.

Drehrahmen unten mit h-Bürste, Einbaurahmen-  
teil unten entfällt.

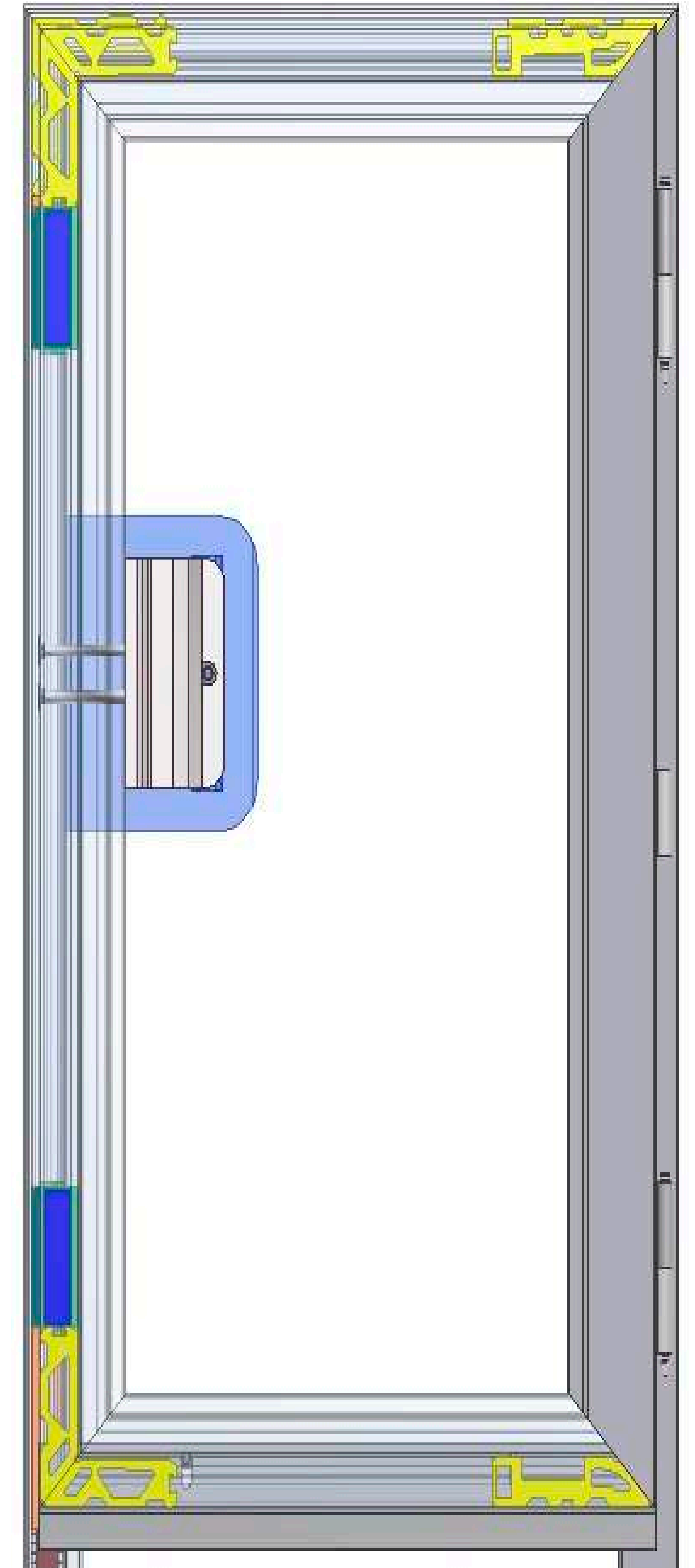
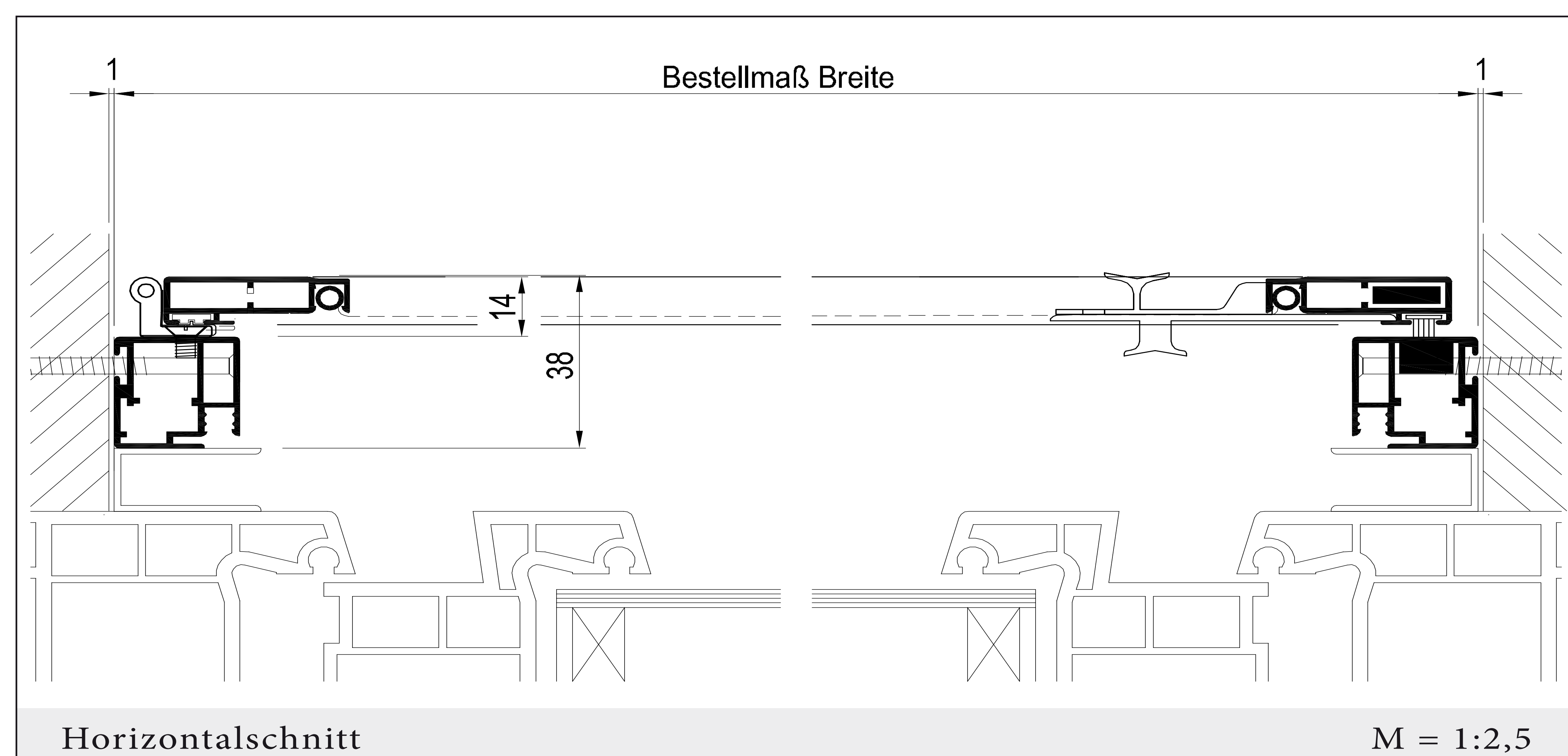
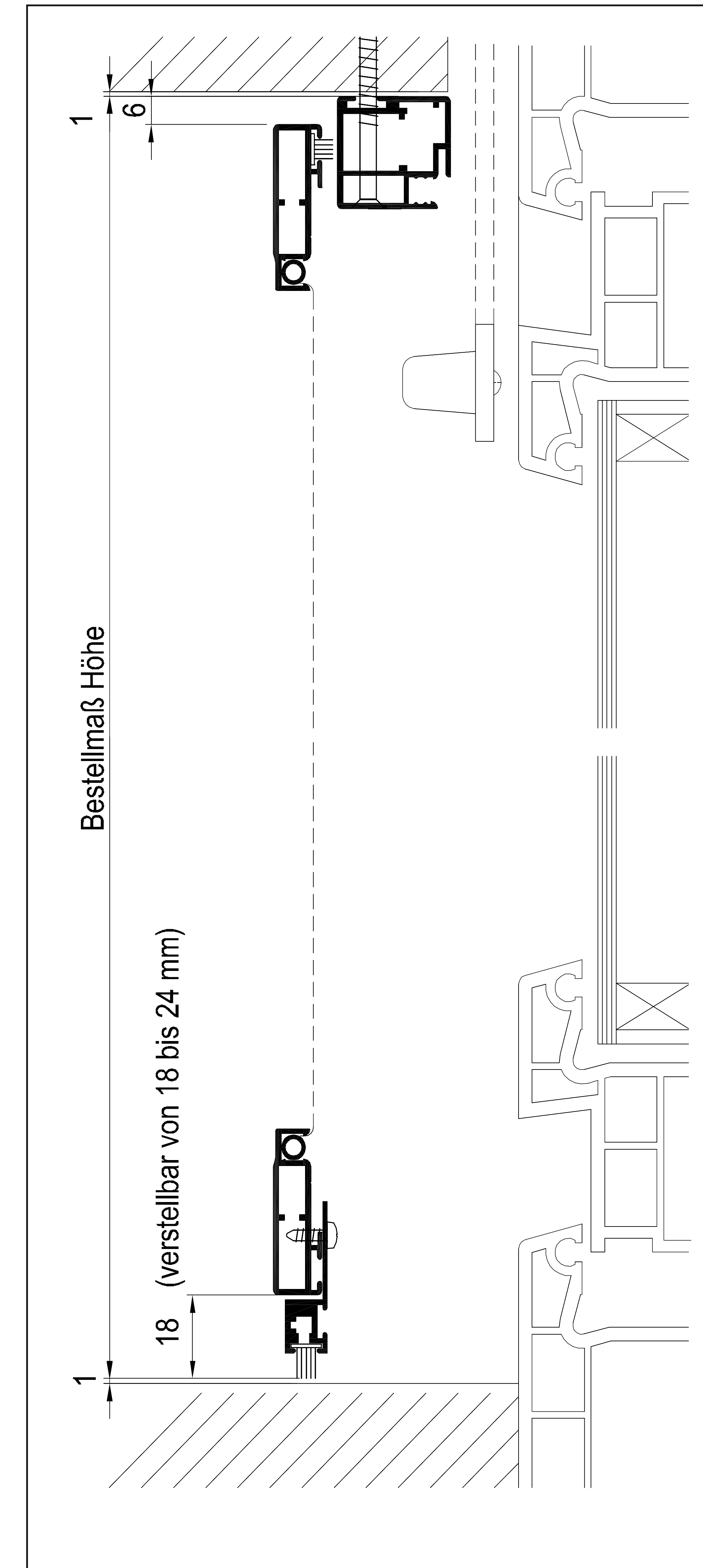
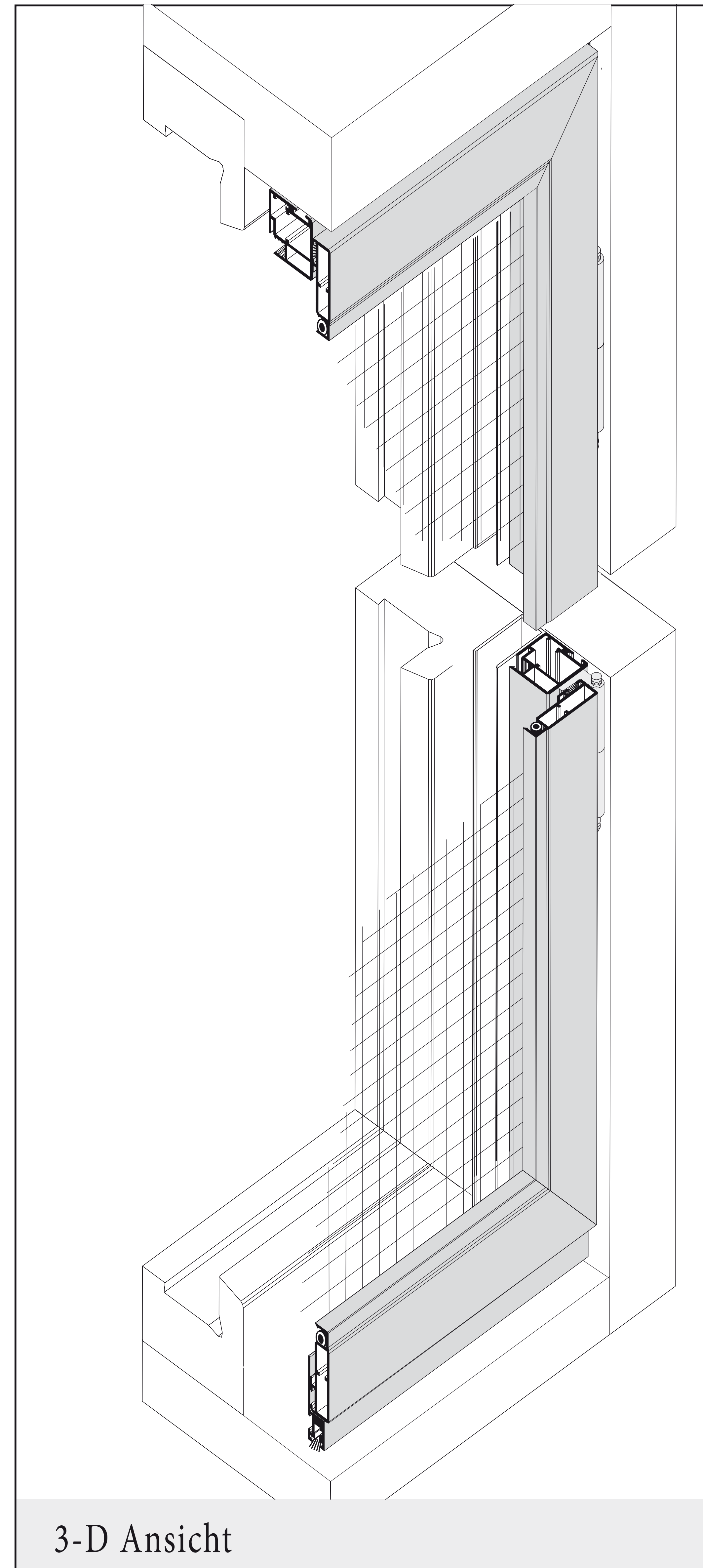



# DF /5

nach außen öffnend,  
14 mm Einbautiefe

## Einsatzgebiet

Alle Fensterarten mit umlaufendem bündigem Blendrahmen.

Auch mit Verlängerung der Profile oder Einsatz von Bürsten erhältlich.

## Verschlussart

Mit Magnetband oder innenliegendem Magnet und Magnetgegenplatte.

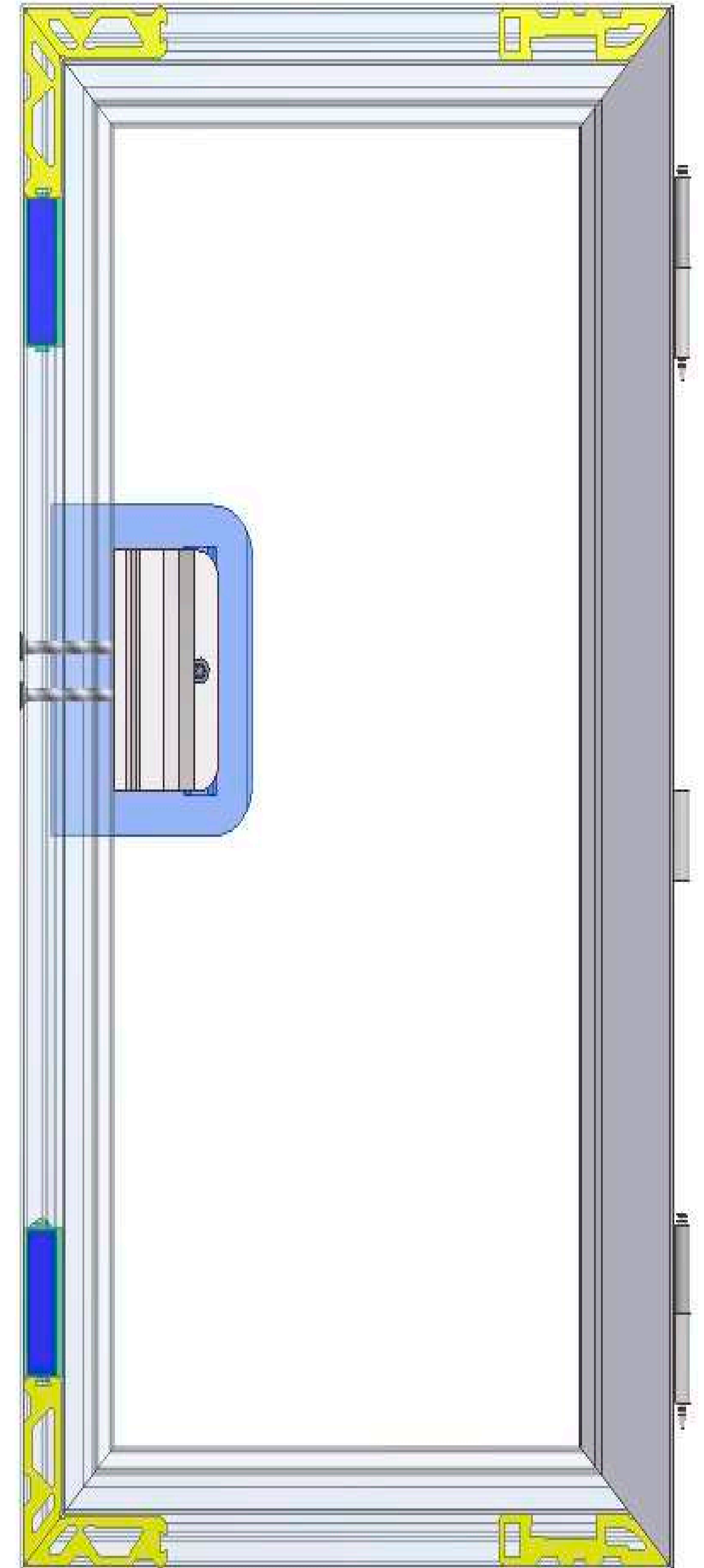
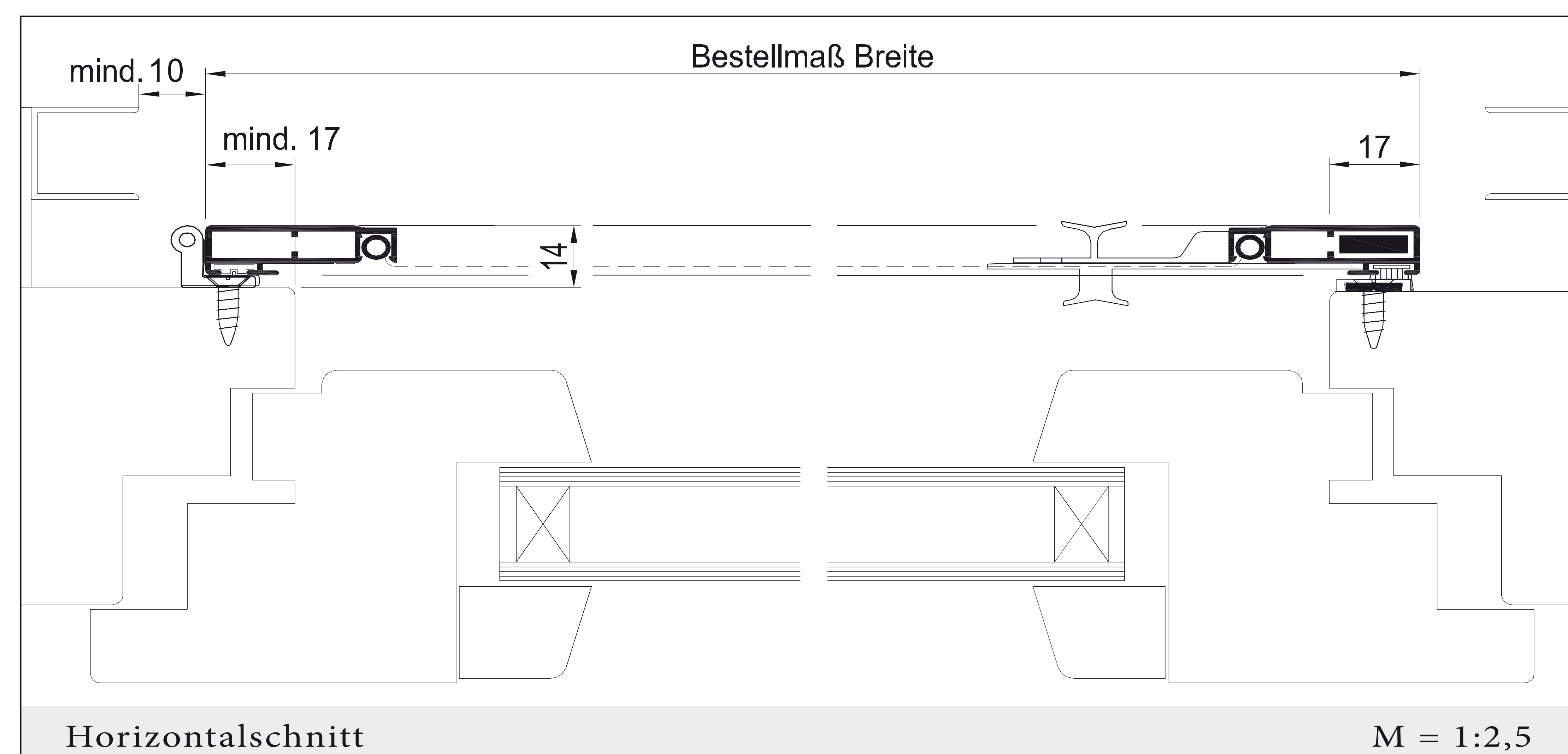
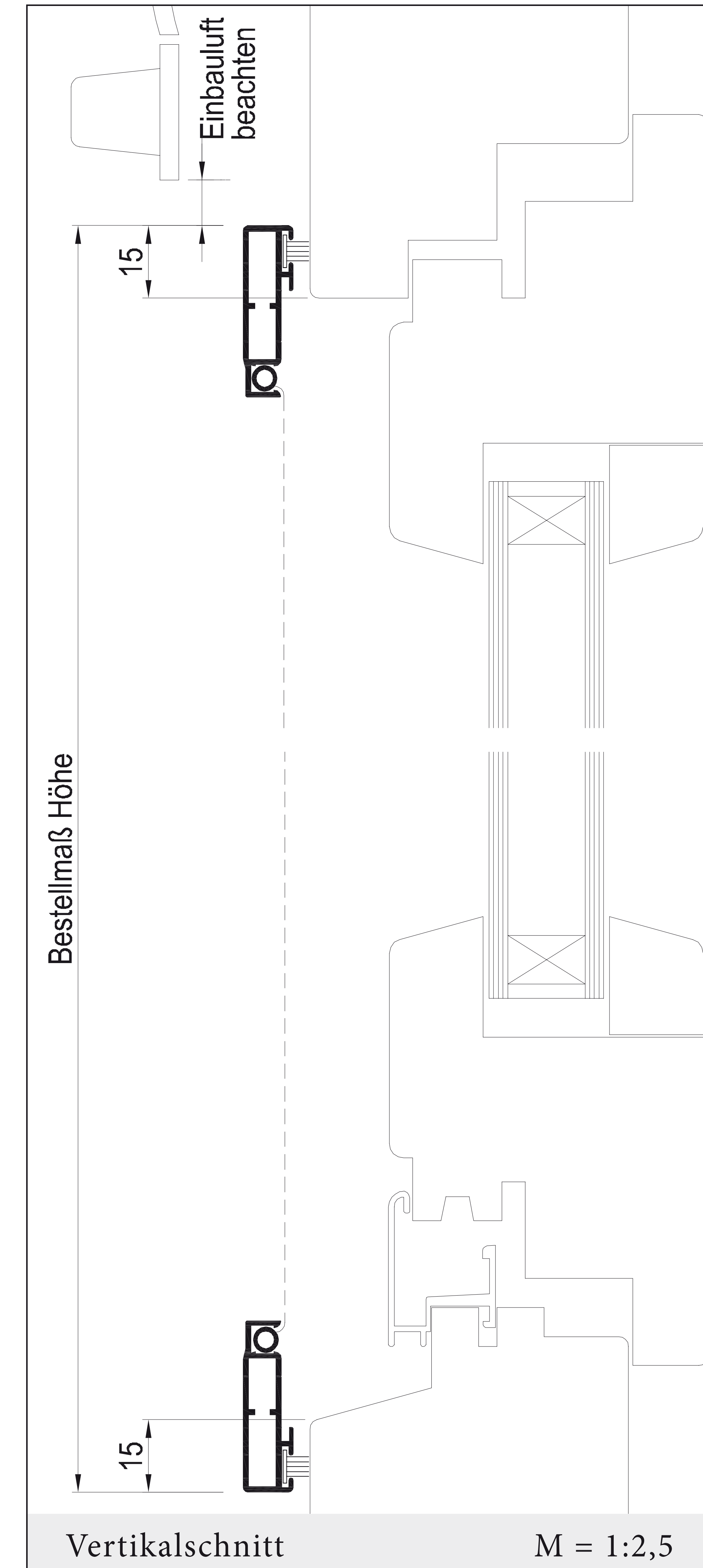
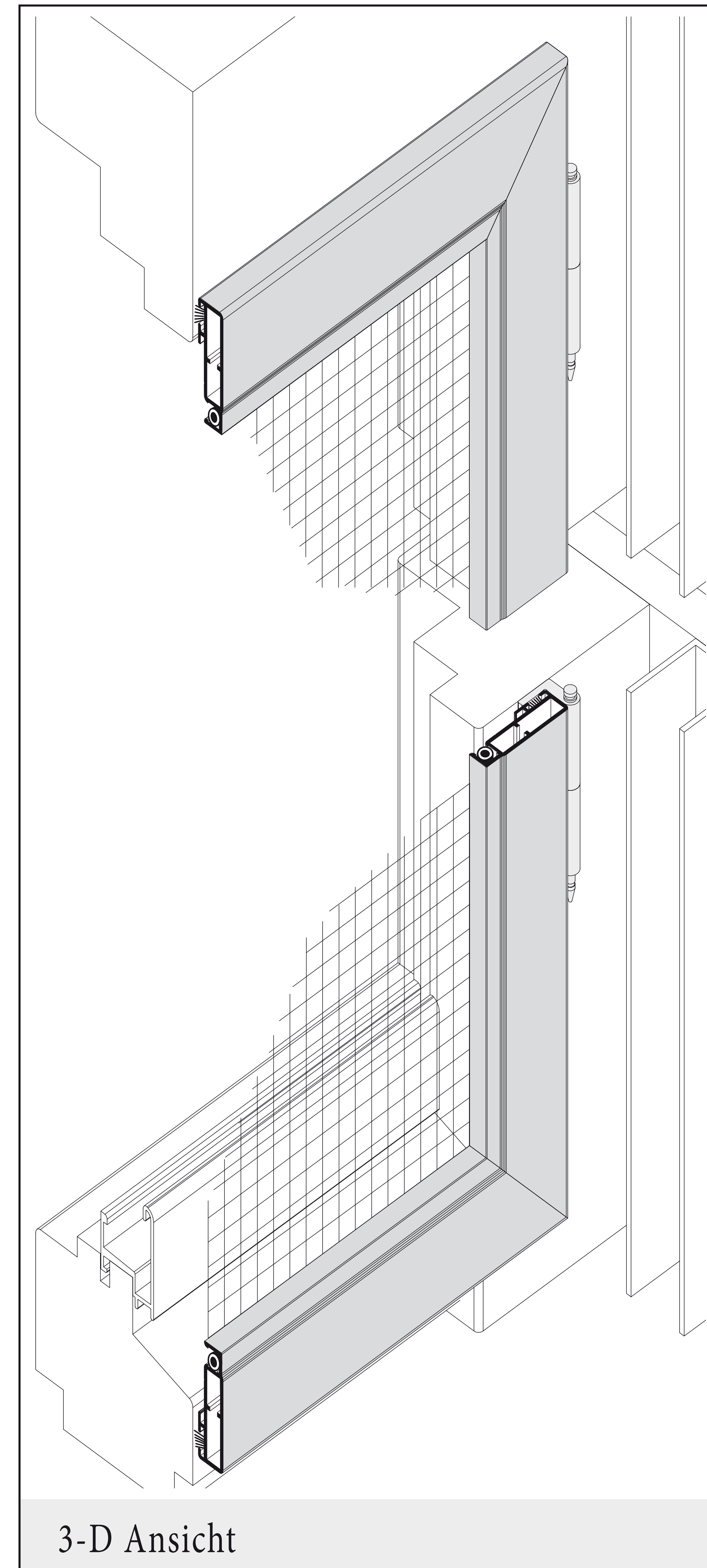



# DF /5B

nach außen öffnend,  
14 mm Einbautiefe

## Einsatzgebiet

Alle Fensterarten mit  
3-seitig bündigem Blend-  
rahmen und vorstehender  
Stockabdeckung.

Auch zweiflügelig und verlän-  
gerten Profilen oder Einsatz  
von Bürsten erhältlich.

## Verschlussart

Mit Magnetband oder in-  
nenliegendem Magnet und  
Magnetgegenplatte.

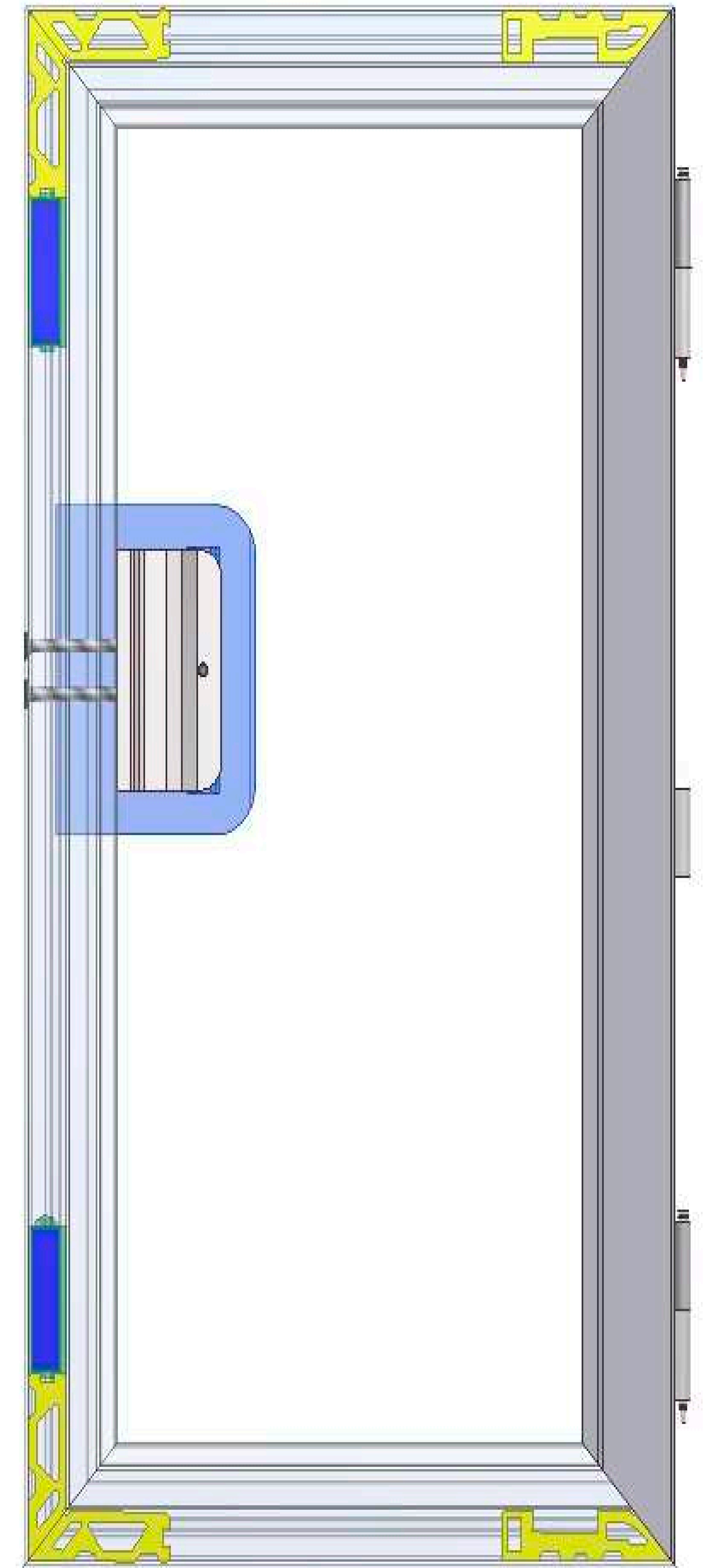
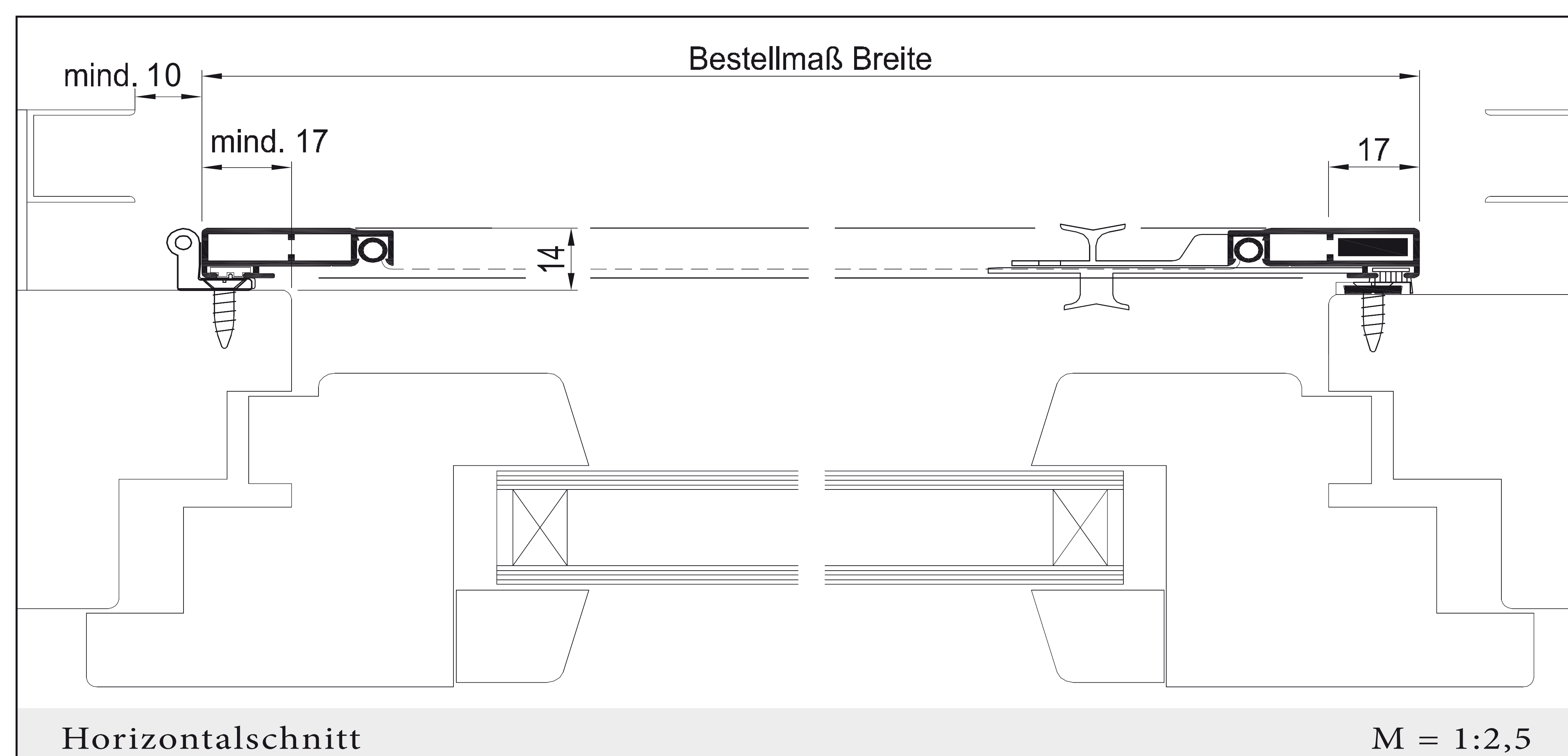
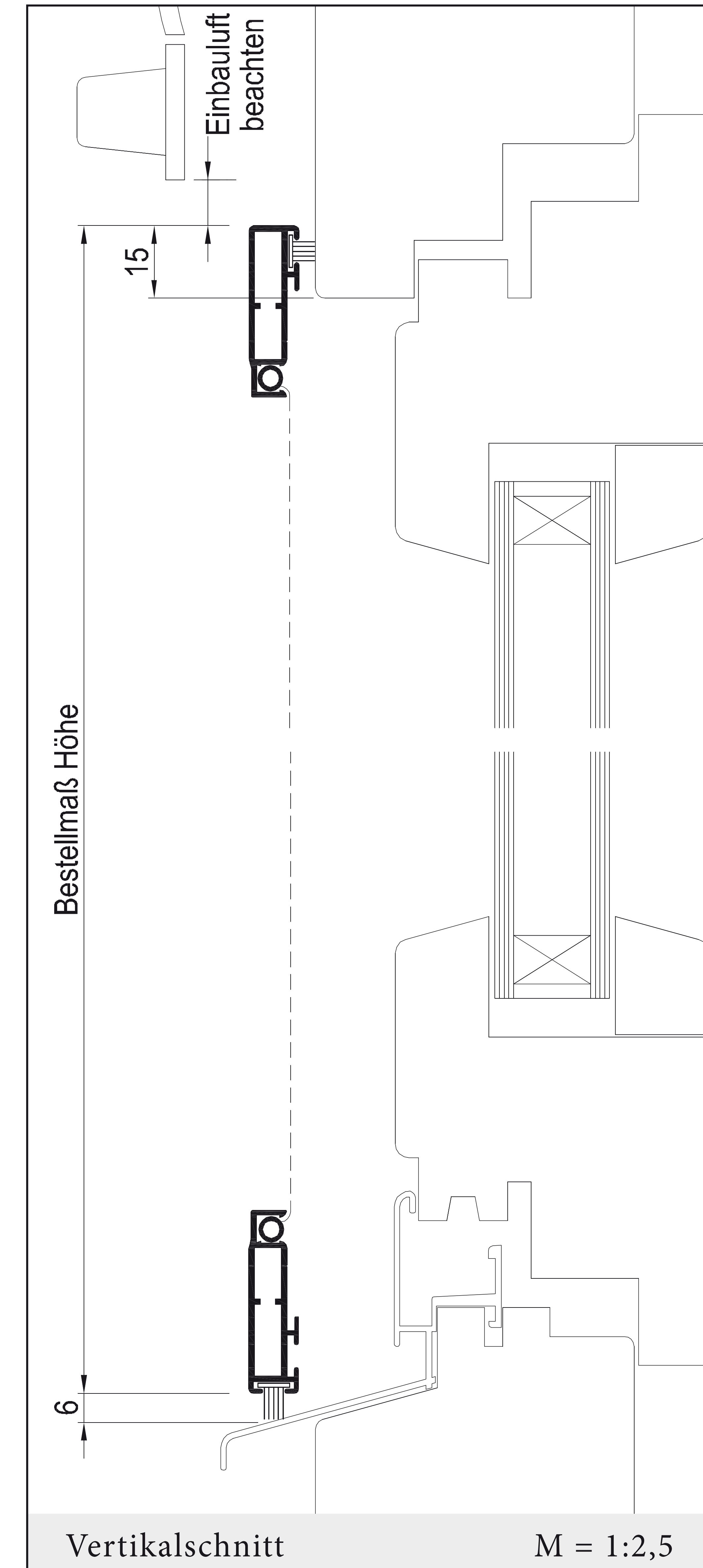
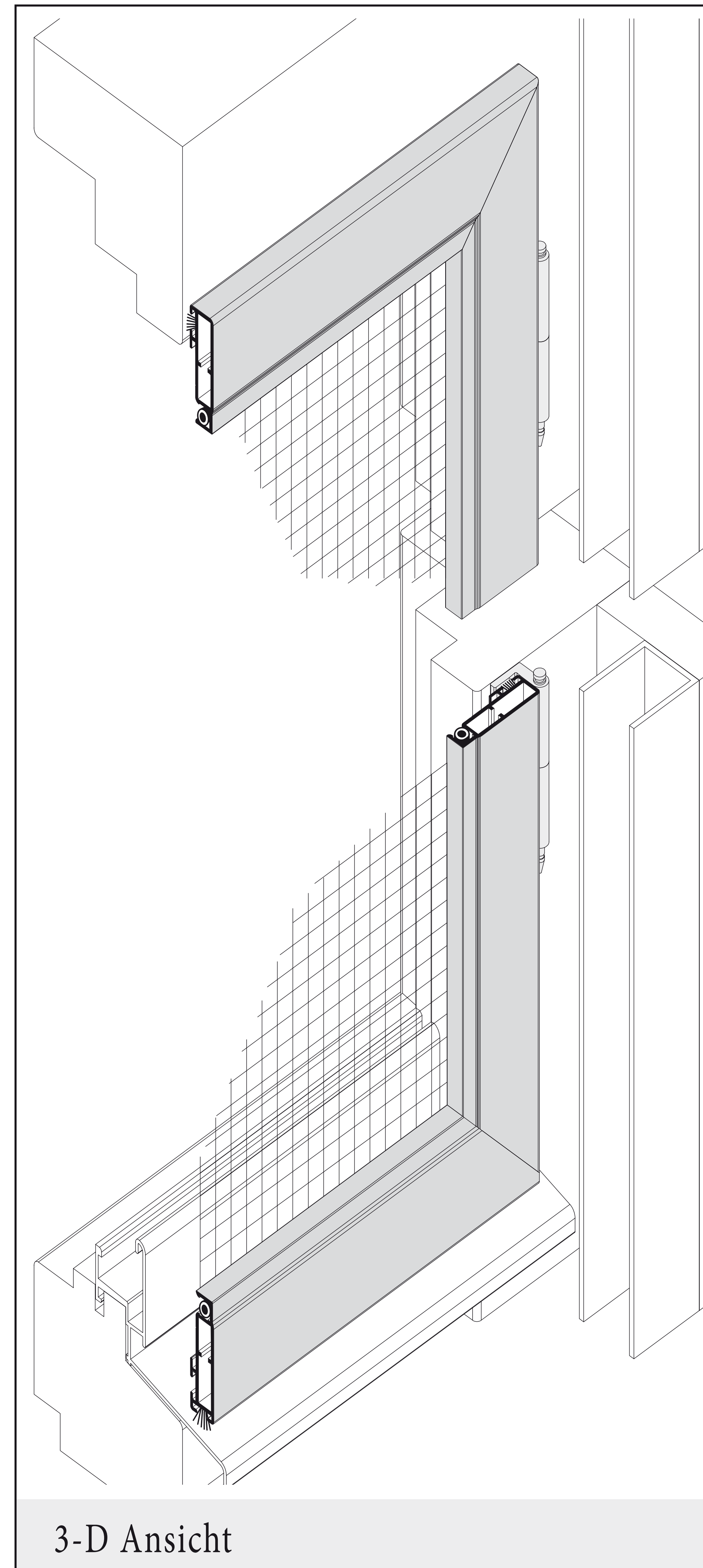



# DF/8

mit Einbaurahmen, nach außen öffnend,  
13 mm Einbautiefe

## Einsatzgebiet

Alle Fensterarten, flächen-  
versetzt, ohne Wetter-  
schenkel.

Montage im lichten Raum  
des Blendrahmens.

Auch mit Verlängerung der  
Profile oder Einsatz von Bürs-  
ten erhältlich.

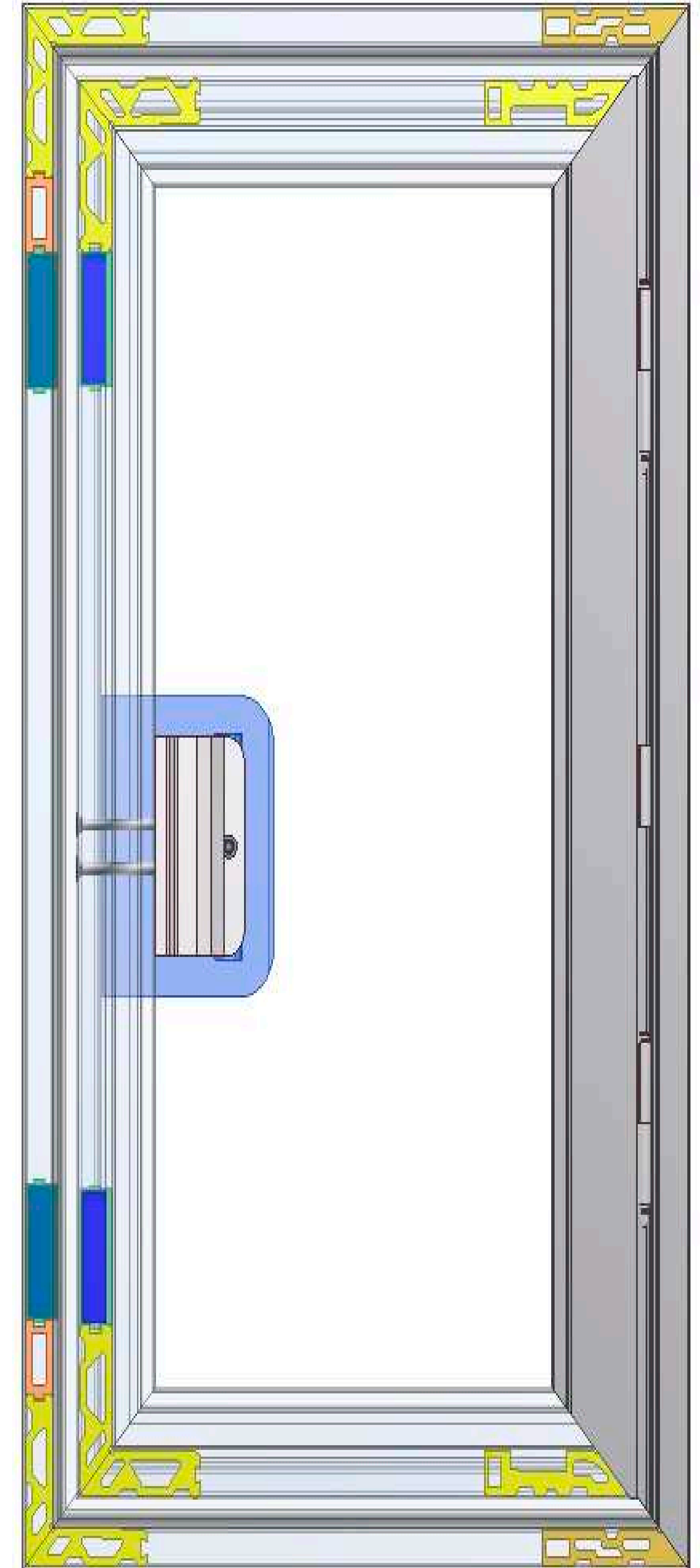
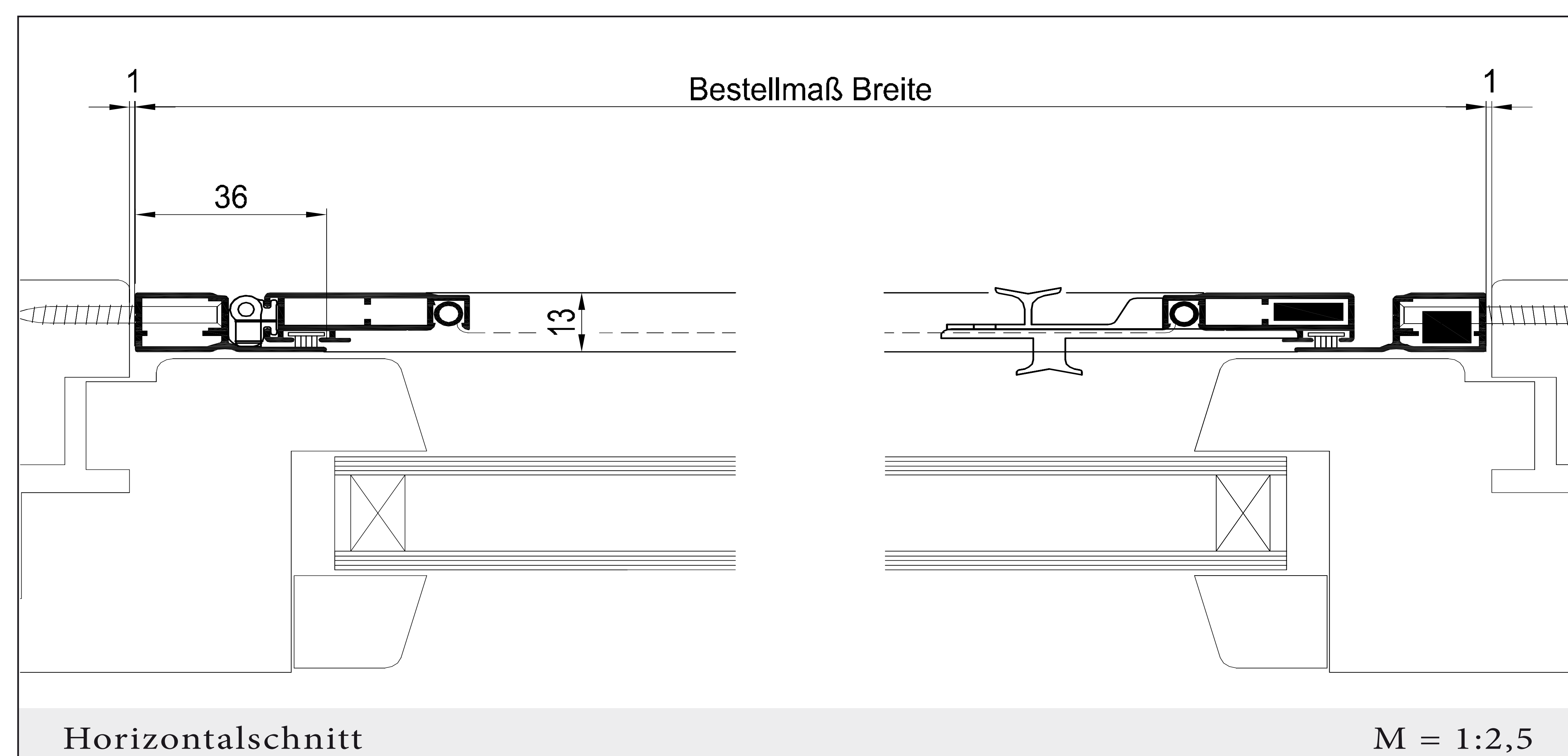
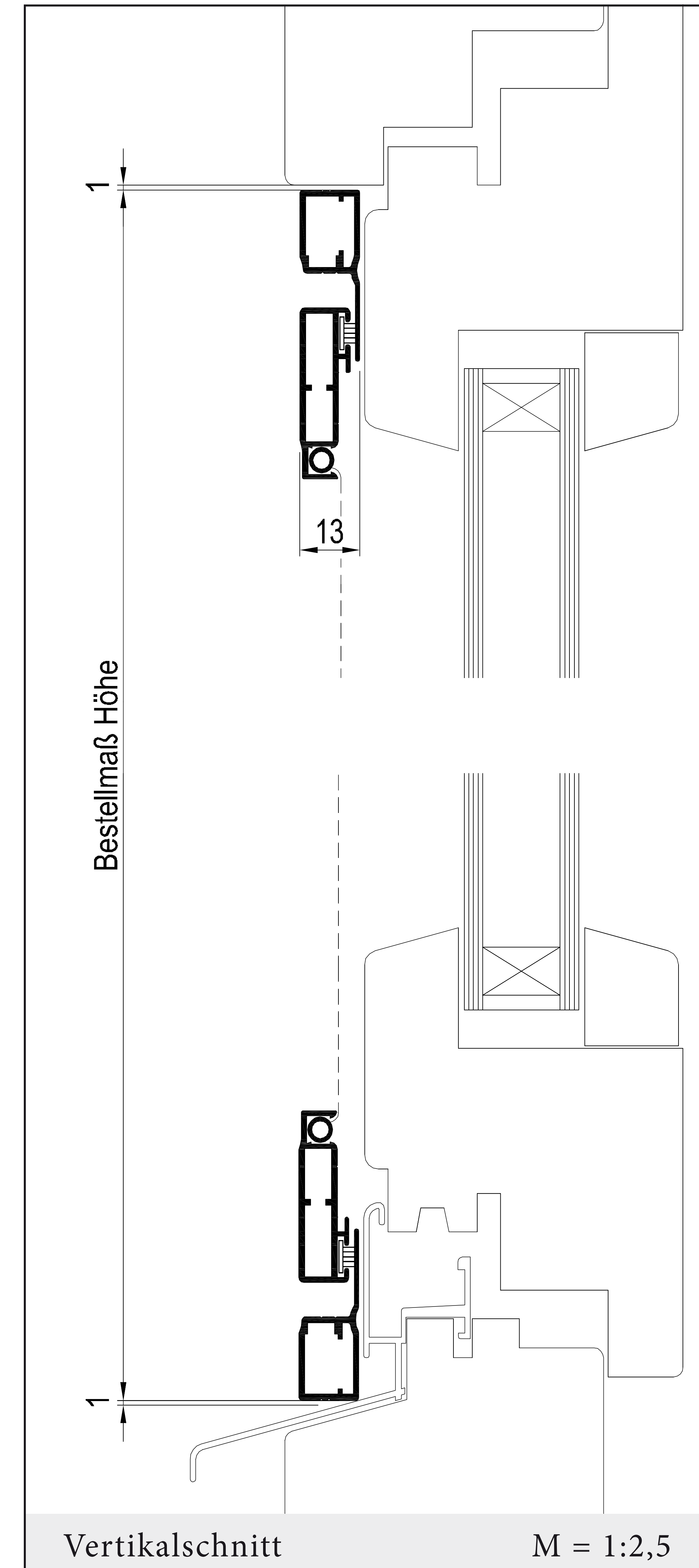
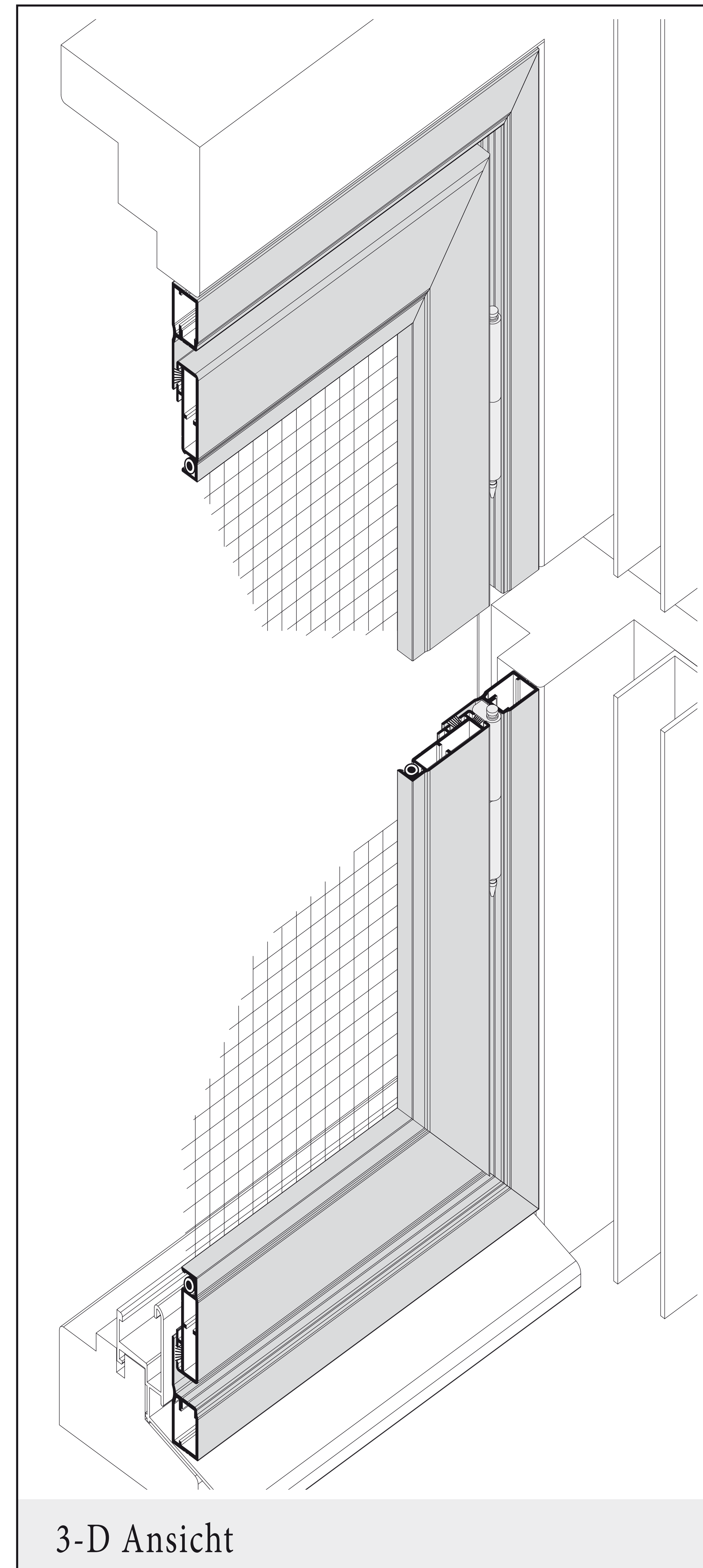



# DF / 8B

mit Einbaurahmen, nach außen öffnend,  
13 mm Einbautiefe

## Einsatzgebiet

Alle Fensterarten, flächen-  
versetzt, ohne Wetter-  
schenkel.

Montage im lichten Raum  
des Blendrahmens.

Drehrahmen unten mit  
Bürste, Einbaurahmenteil  
unten entfällt.

Auch zweiflügelig und verlän-  
gerten Profilen oder Einsatz  
von Bürsten erhältlich.

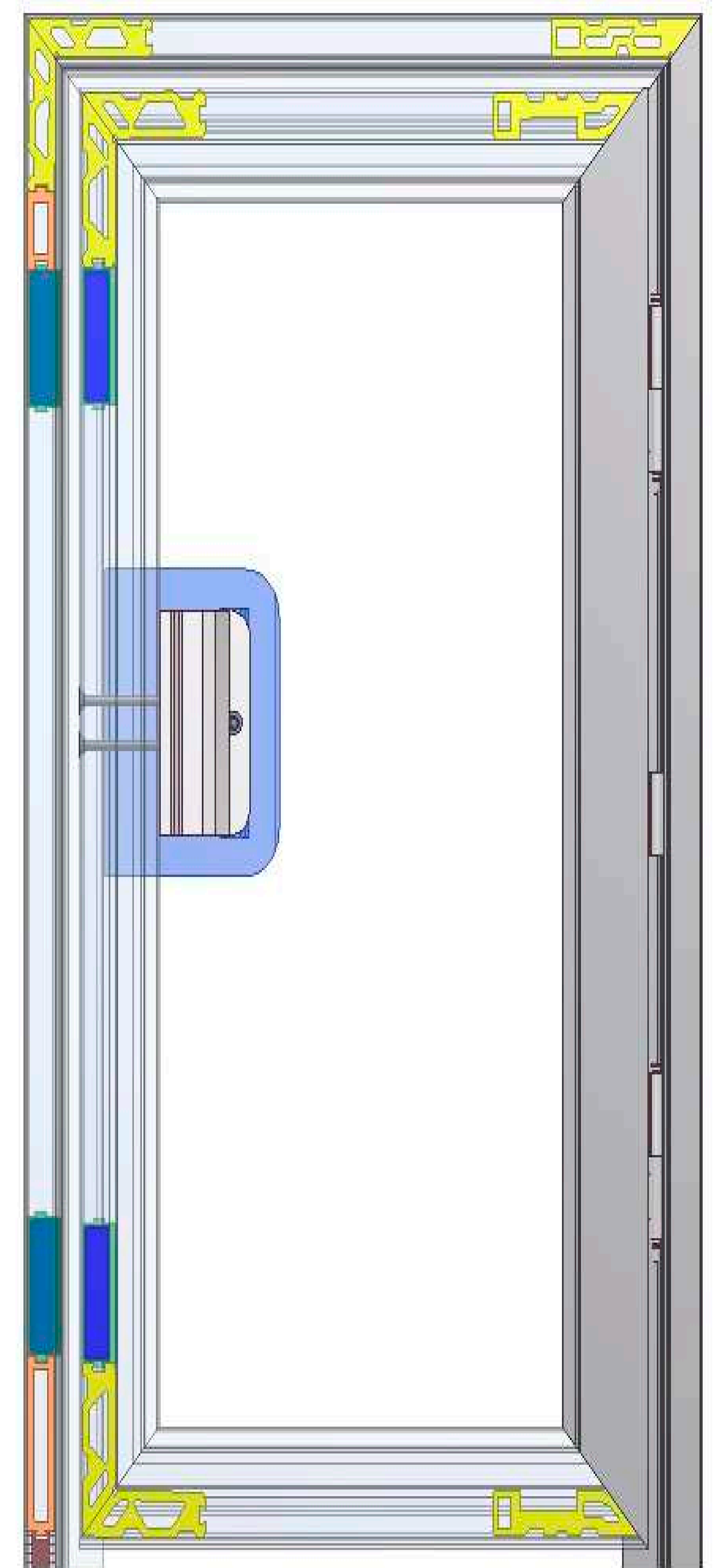
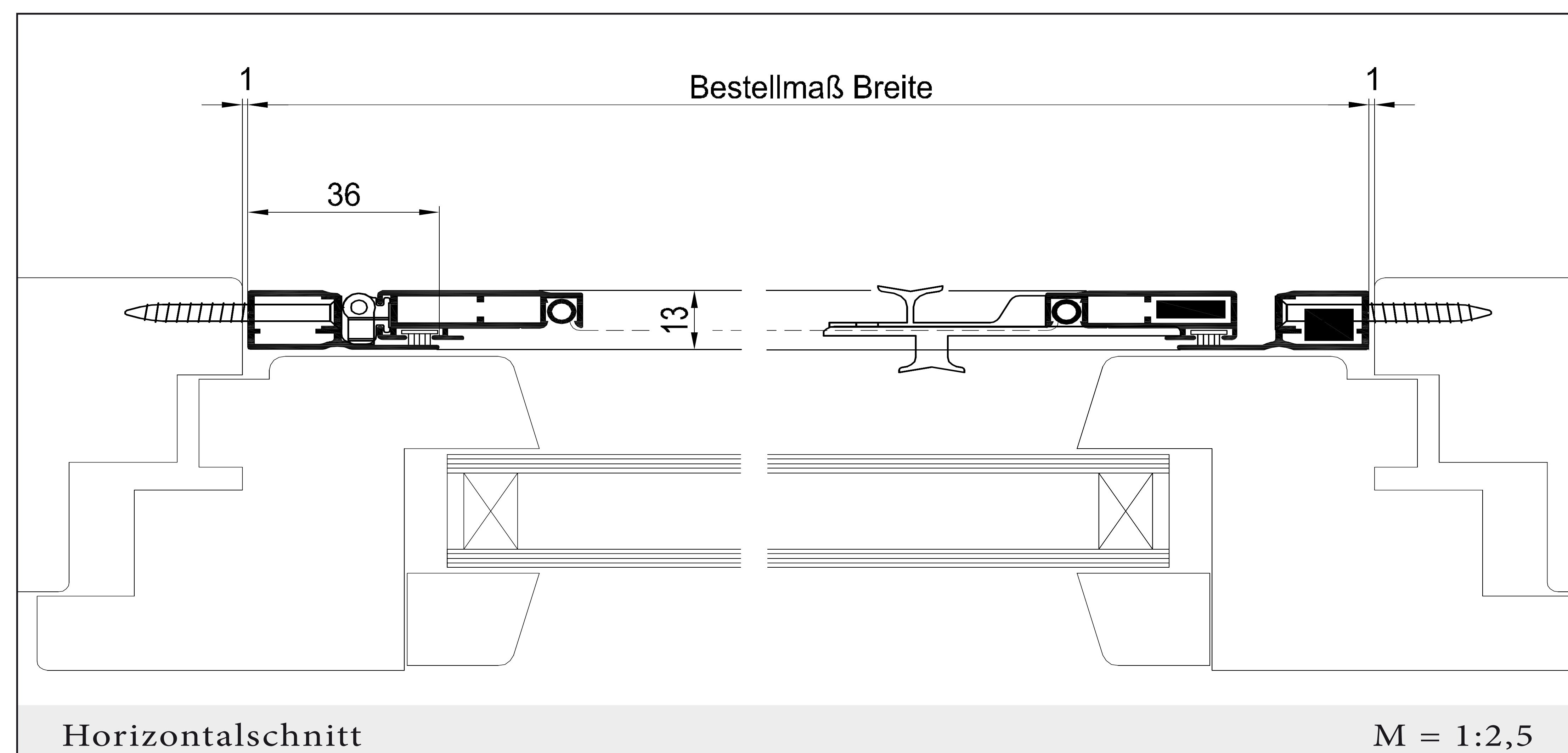
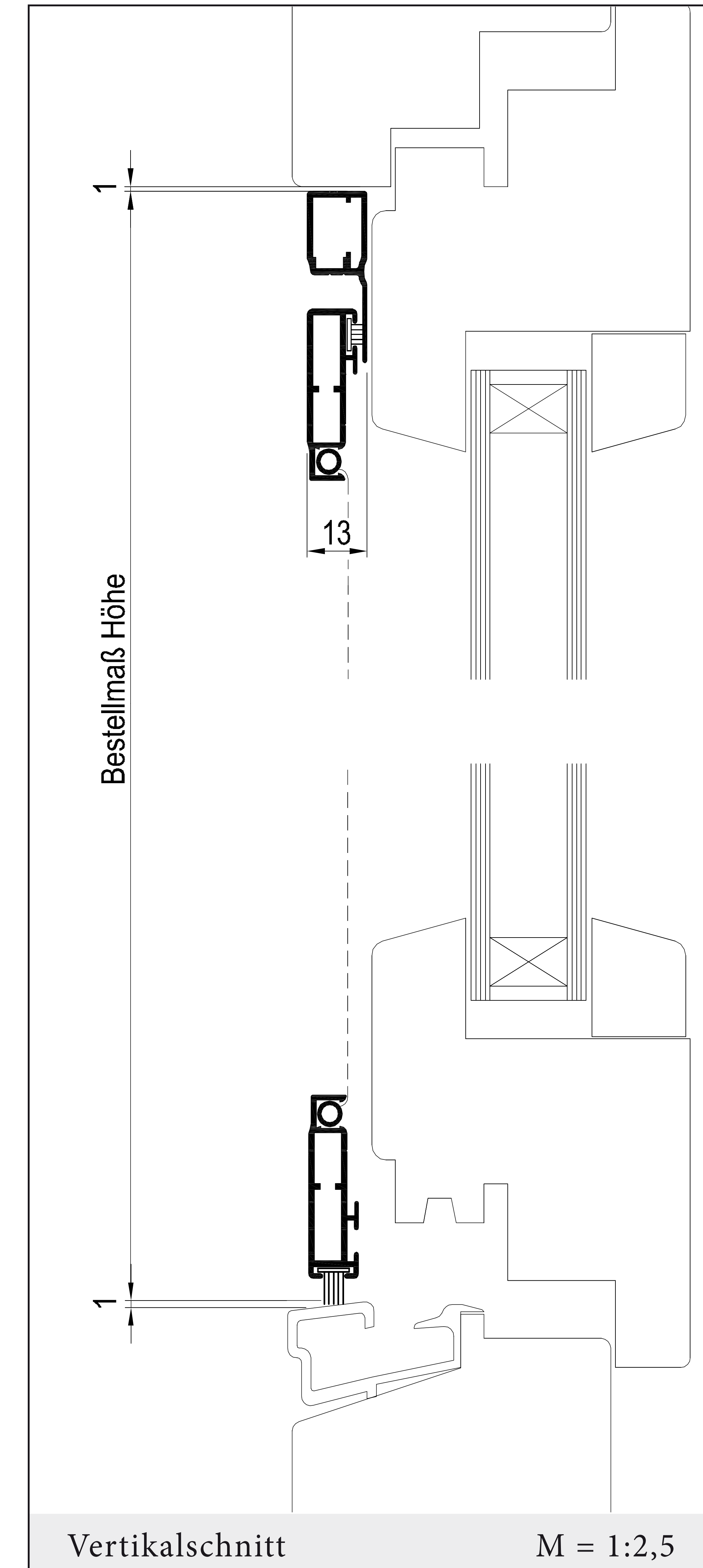
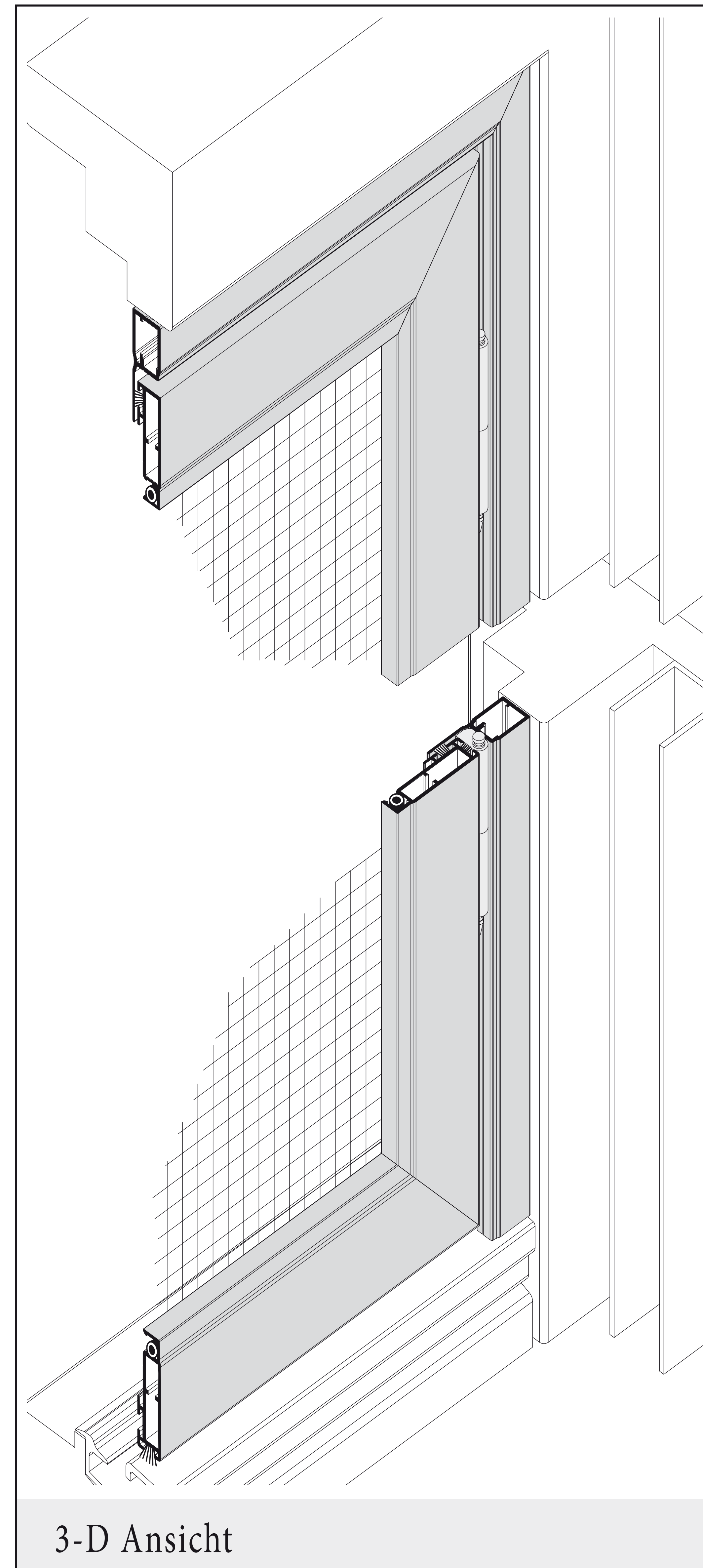



# DF / 8C

mit Einbaurahmen, nach innen öffnend,  
13 mm Einbautiefe

## Einsatzgebiet

Alle Fensterarten.

Montage auf dem Blend-  
rahmen.

Auch zweiflügelig und verlän-  
gerten Profilen oder Einsatz  
von Bürsten erhältlich.

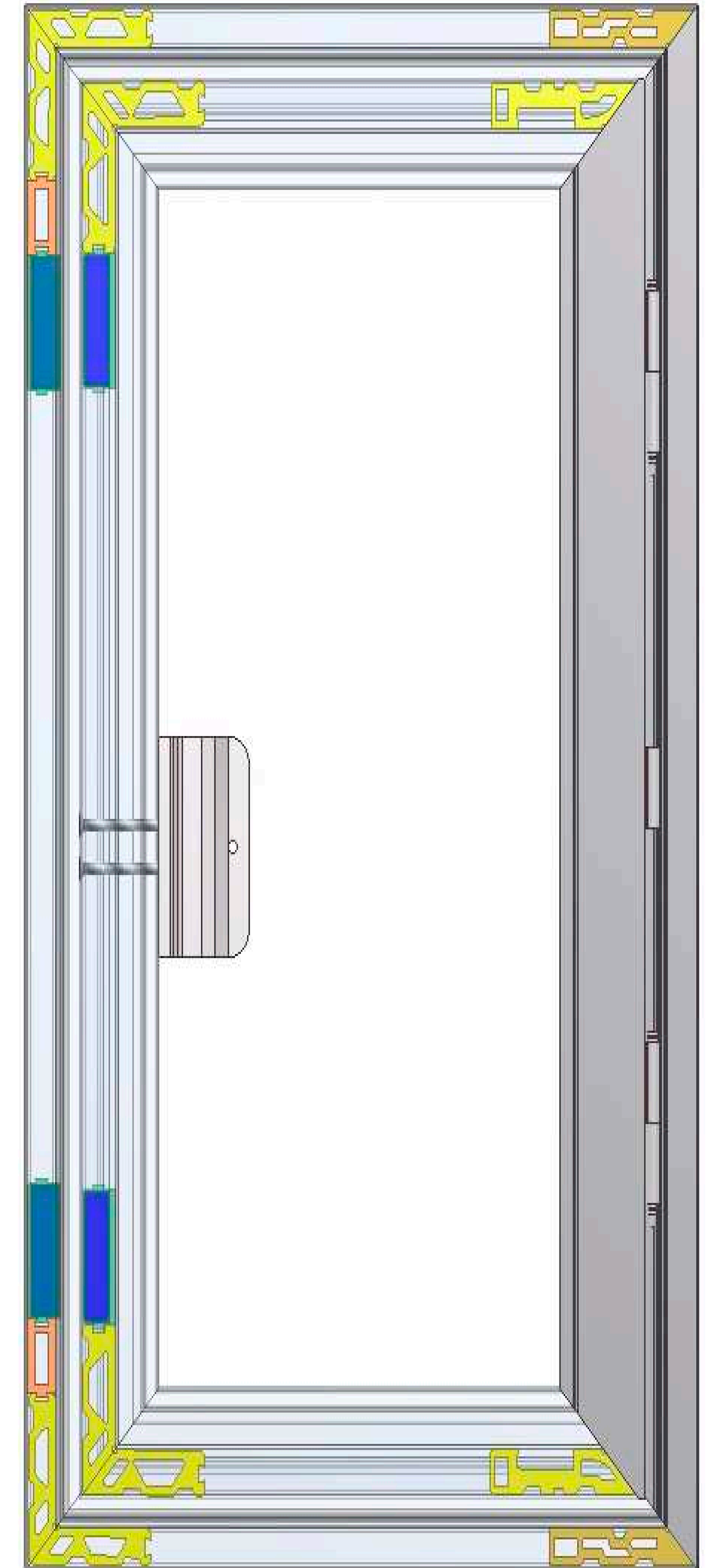
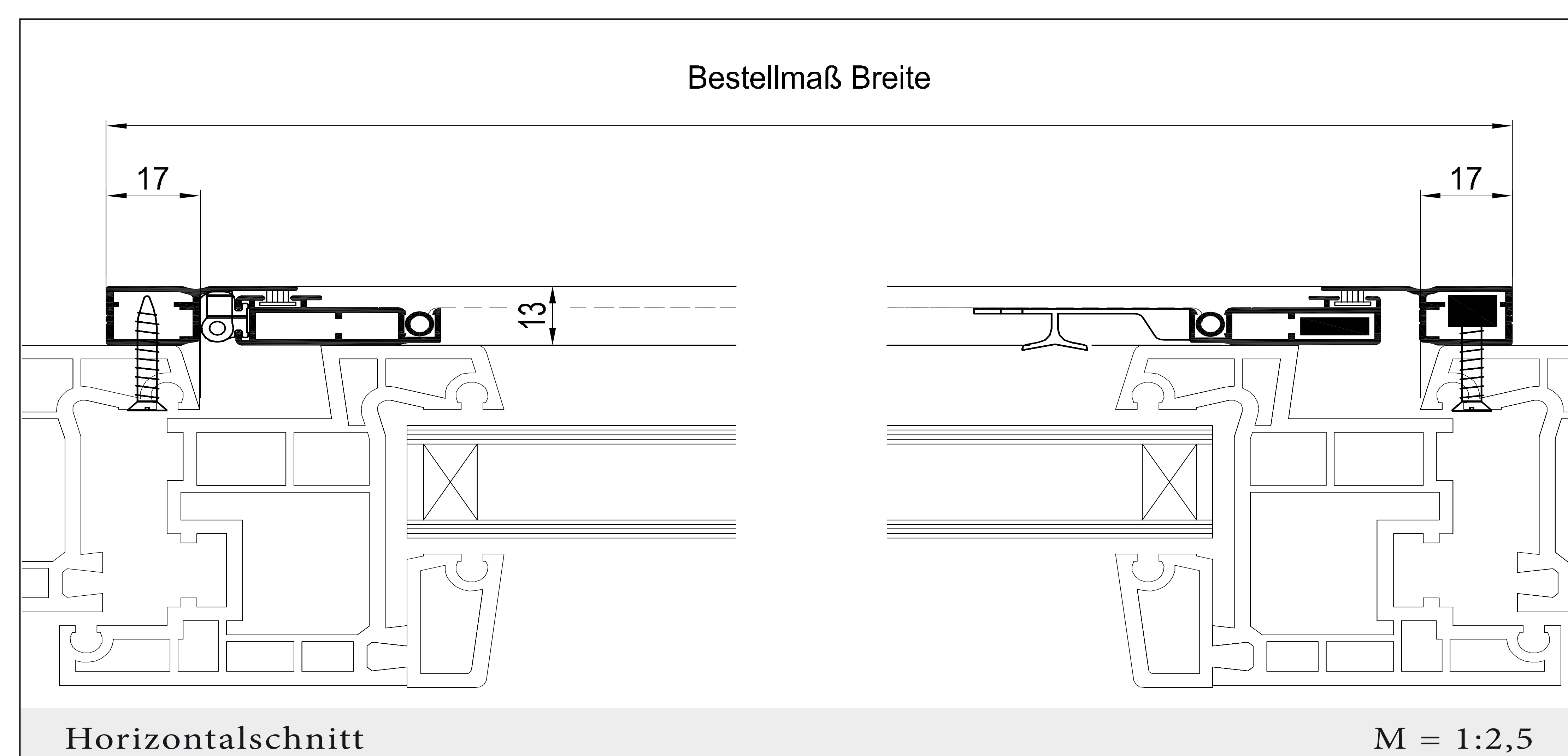
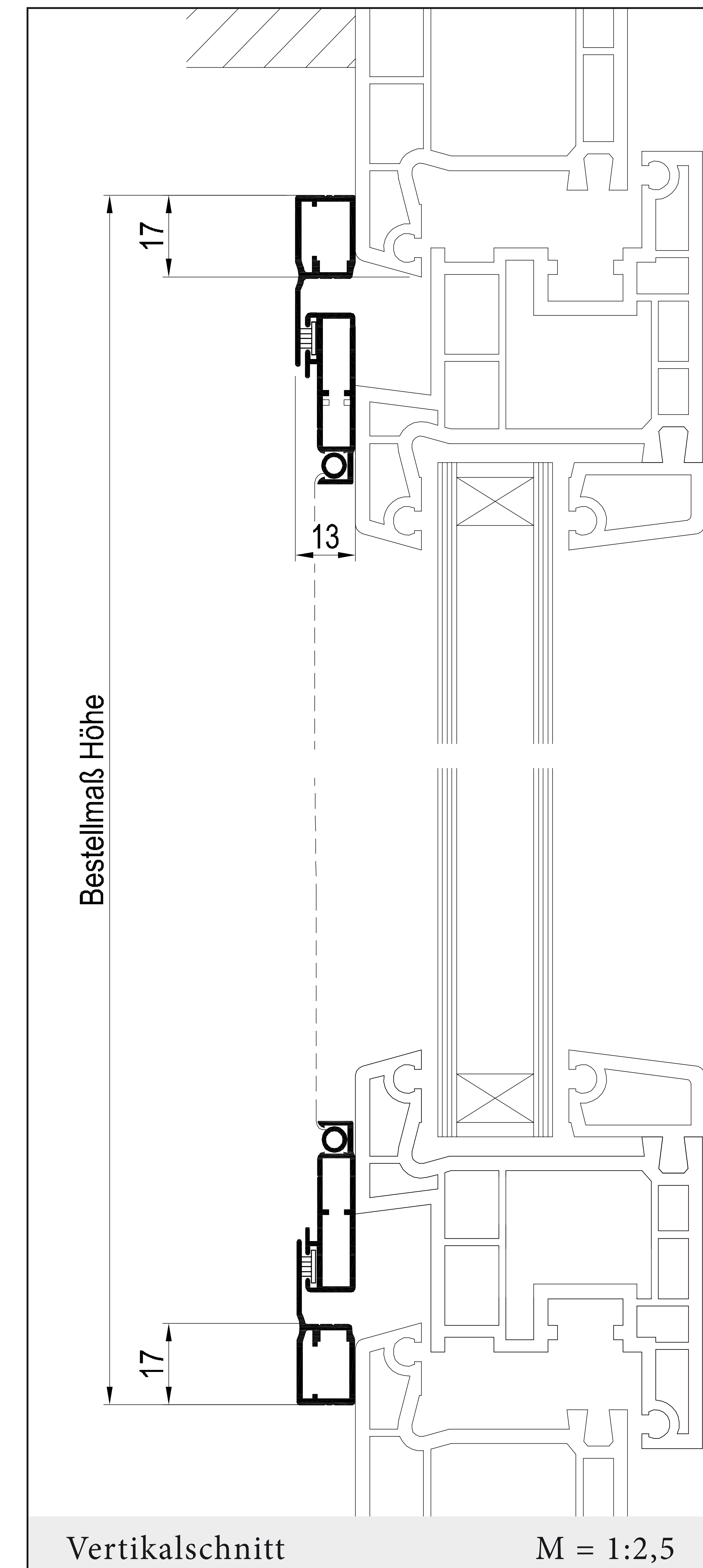
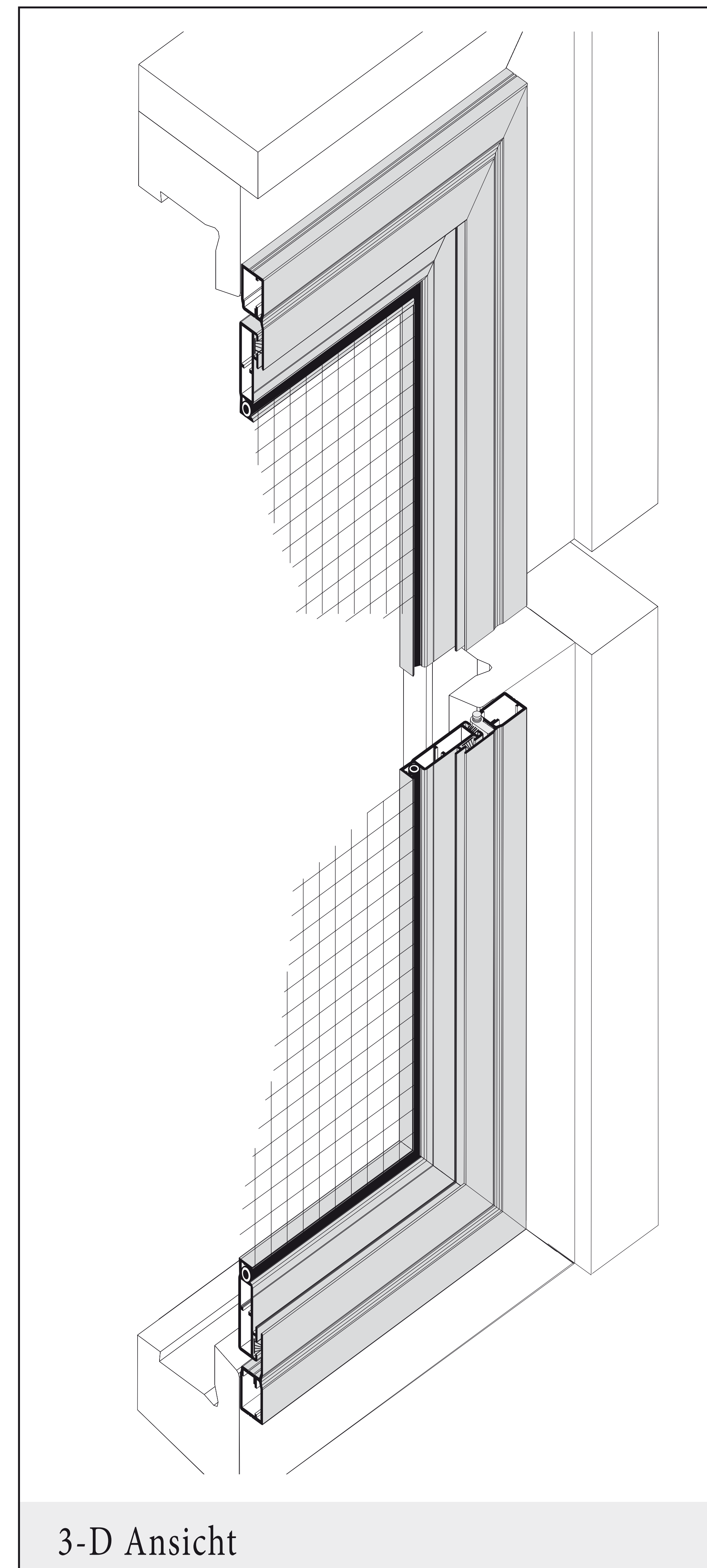



# DF / 8ChB

mit Einbaurahmen, nach innen öffnend,  
16 mm Einbautiefe

## Einsatzgebiet

Alle Fensterarten, flächen-  
versetzt, ohne Wetter-  
schenkel.

Montage im lichten Raum  
des Blendrahmens.

Abdichtung zur Regen-  
schiene mittels h-Bürsten-  
profil.

Auch zweiflügelig und verlän-  
gerten Profilen erhältlich.

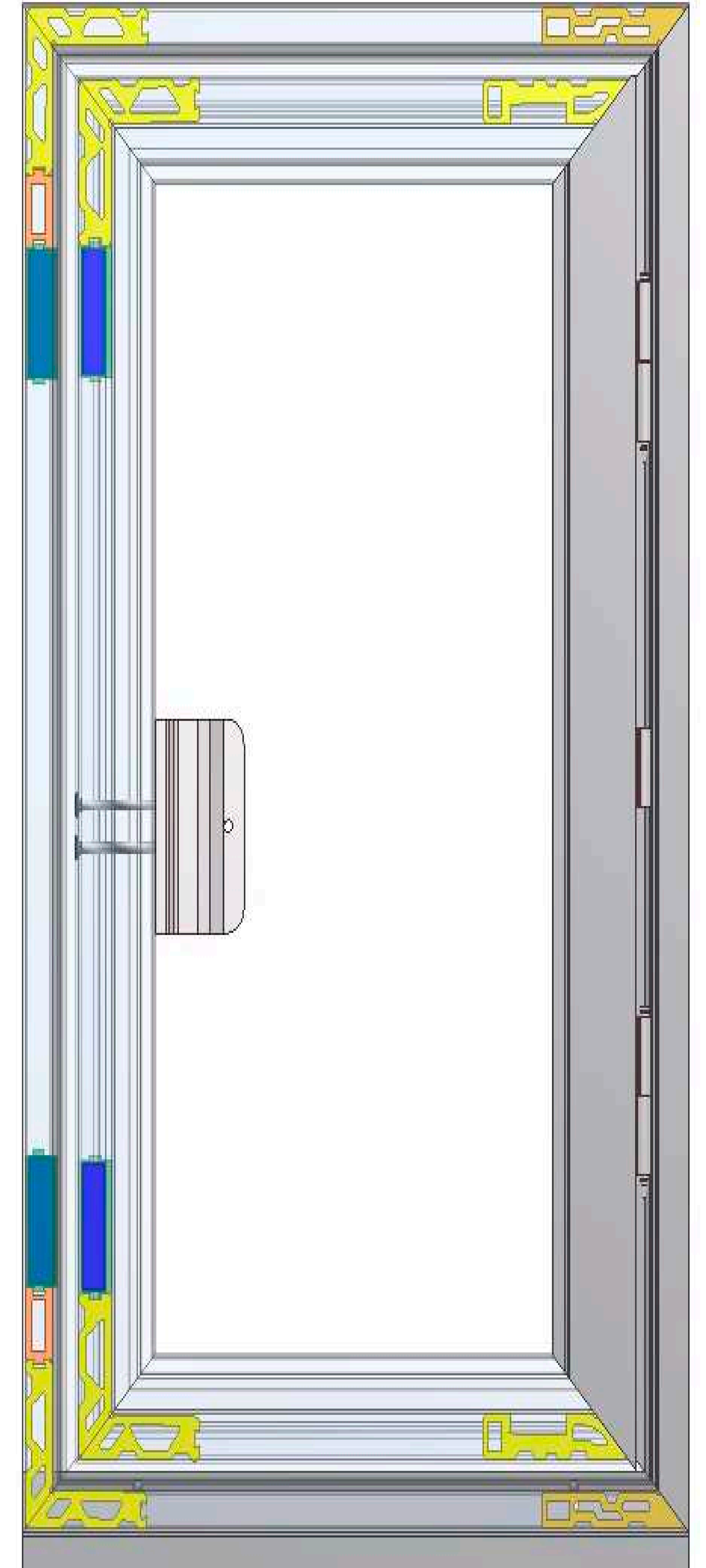
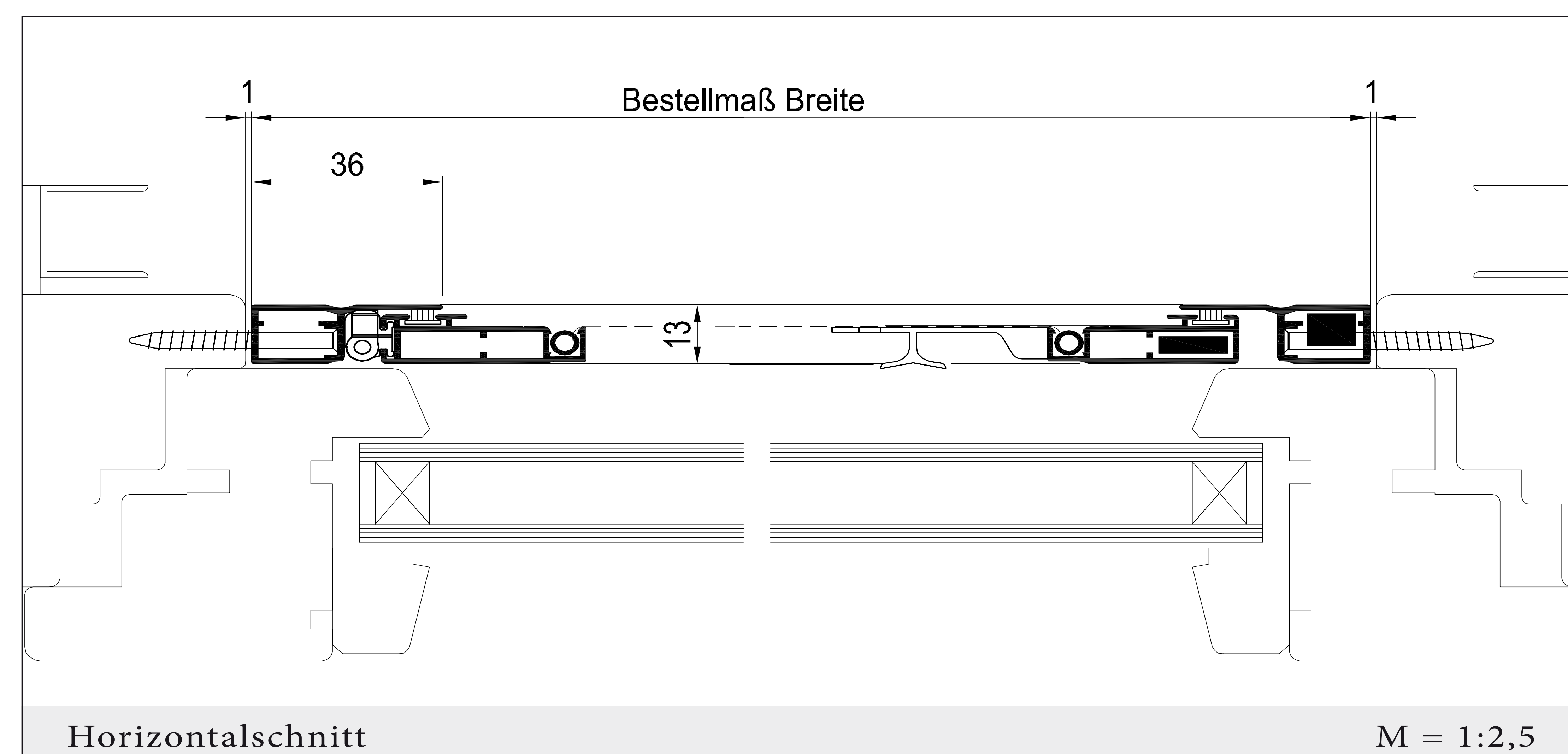
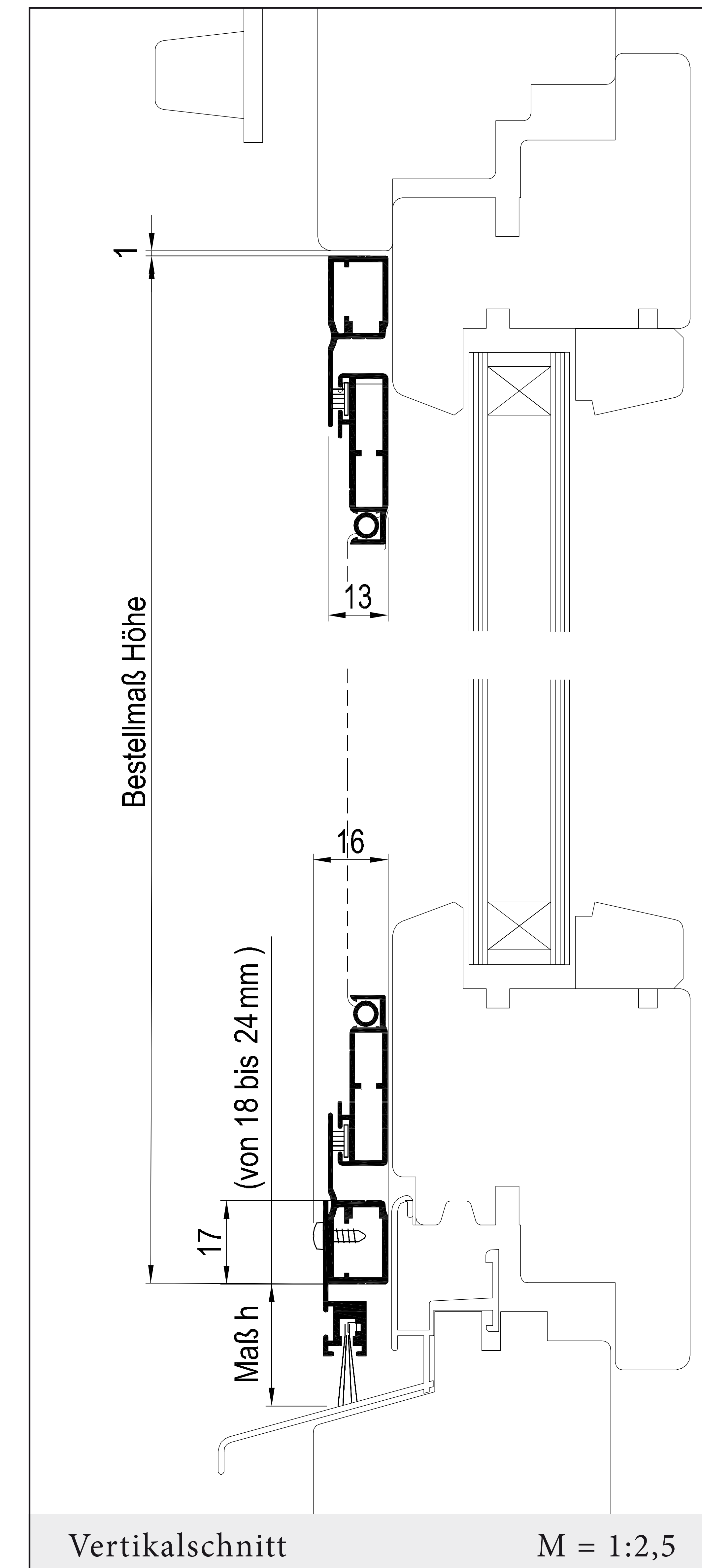
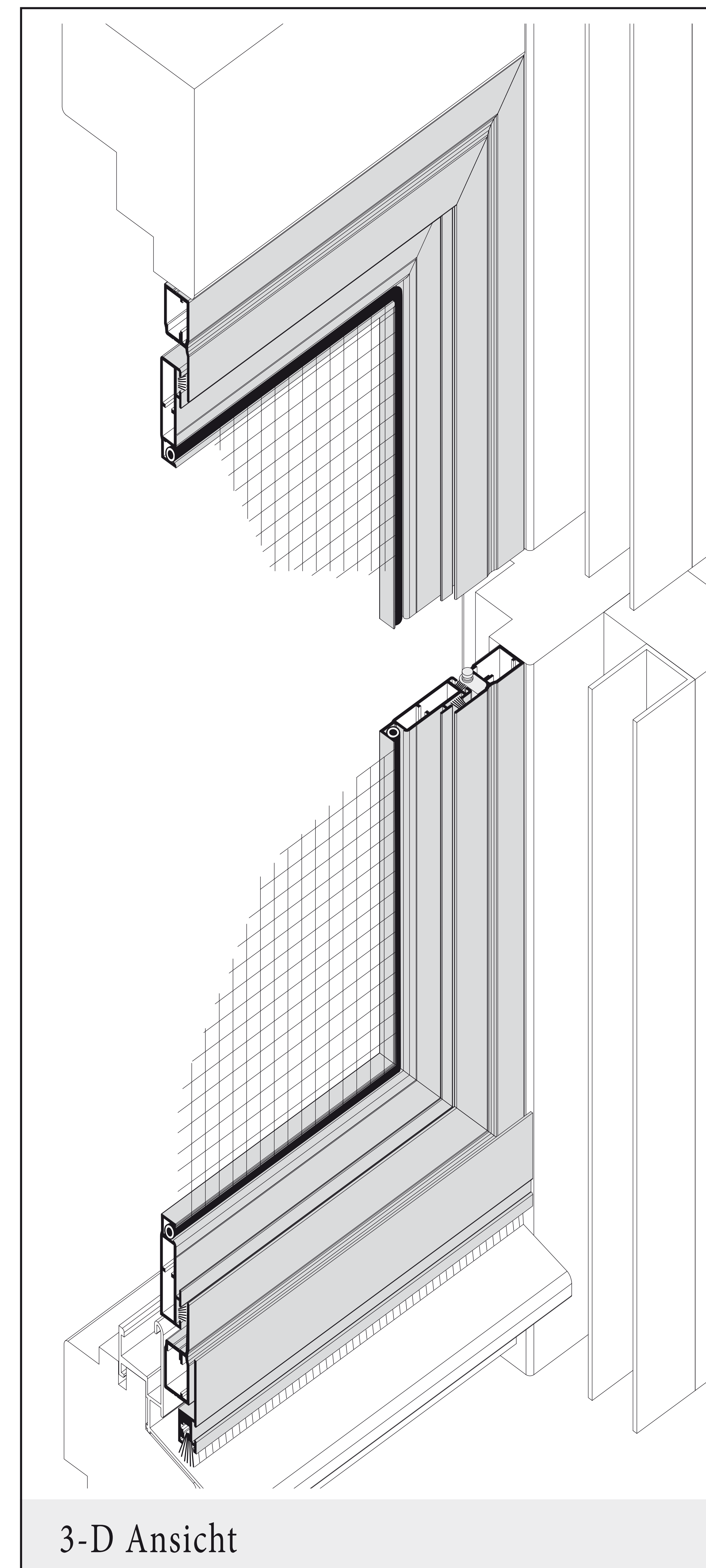



# DF / 8D

zweiflügelig mit Einbaurahmen, nach außen öffnend, 13 mm Einbautiefe

## Einsatzgebiet

Alle Fensterarten.

Montage vor dem Blendrahmen oder im lichten Raum des Blendrahmens.

Auch mit verlängerten Profilen oder Einsatz von Bürsten erhältlich.

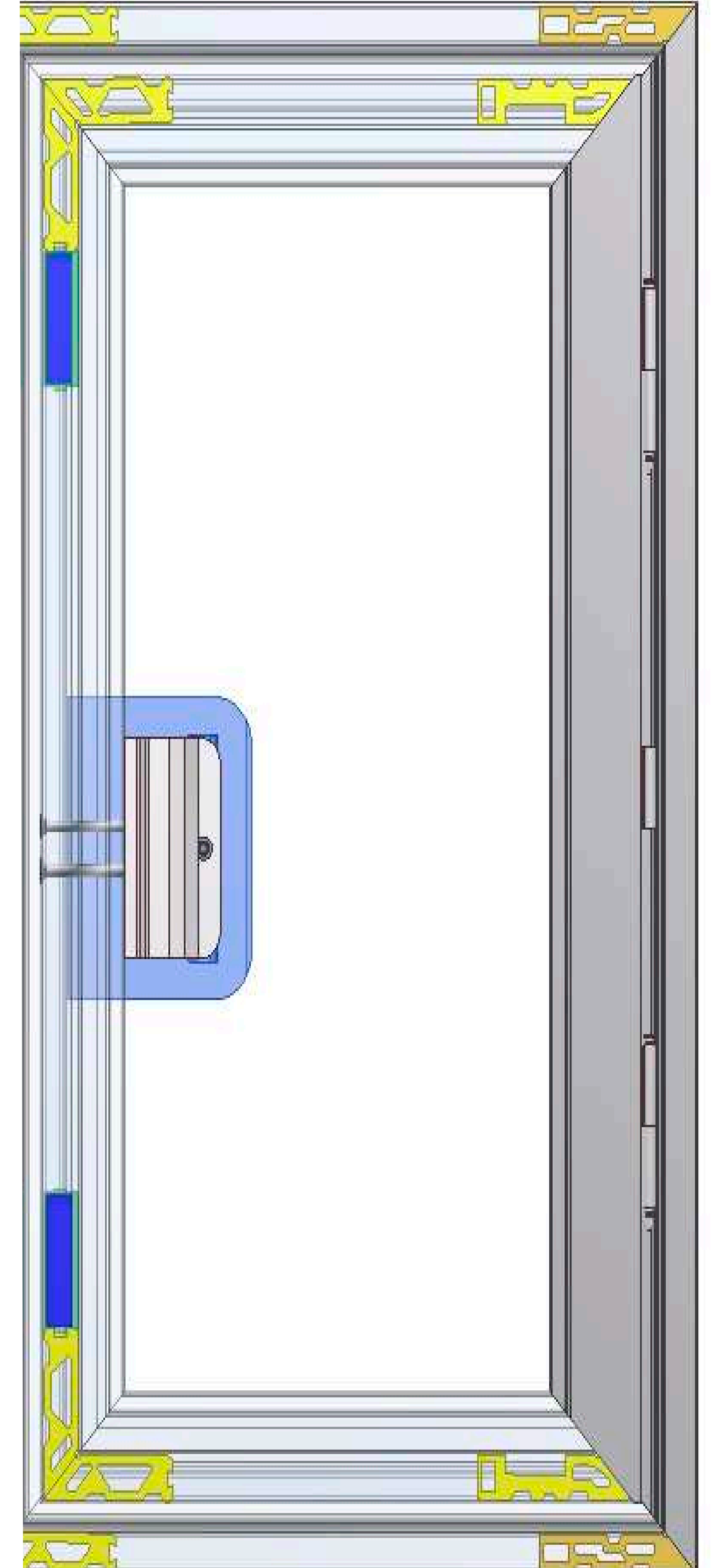
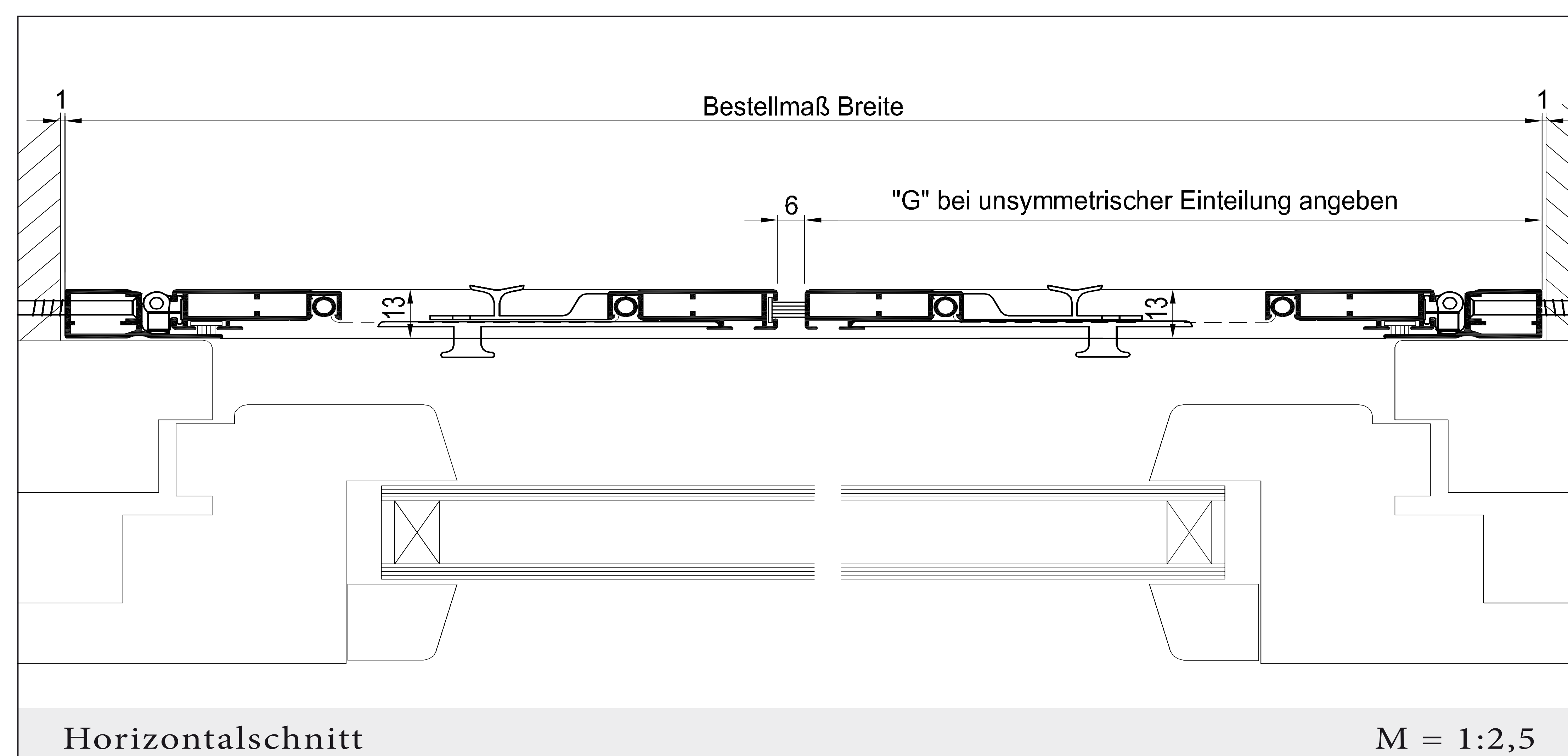
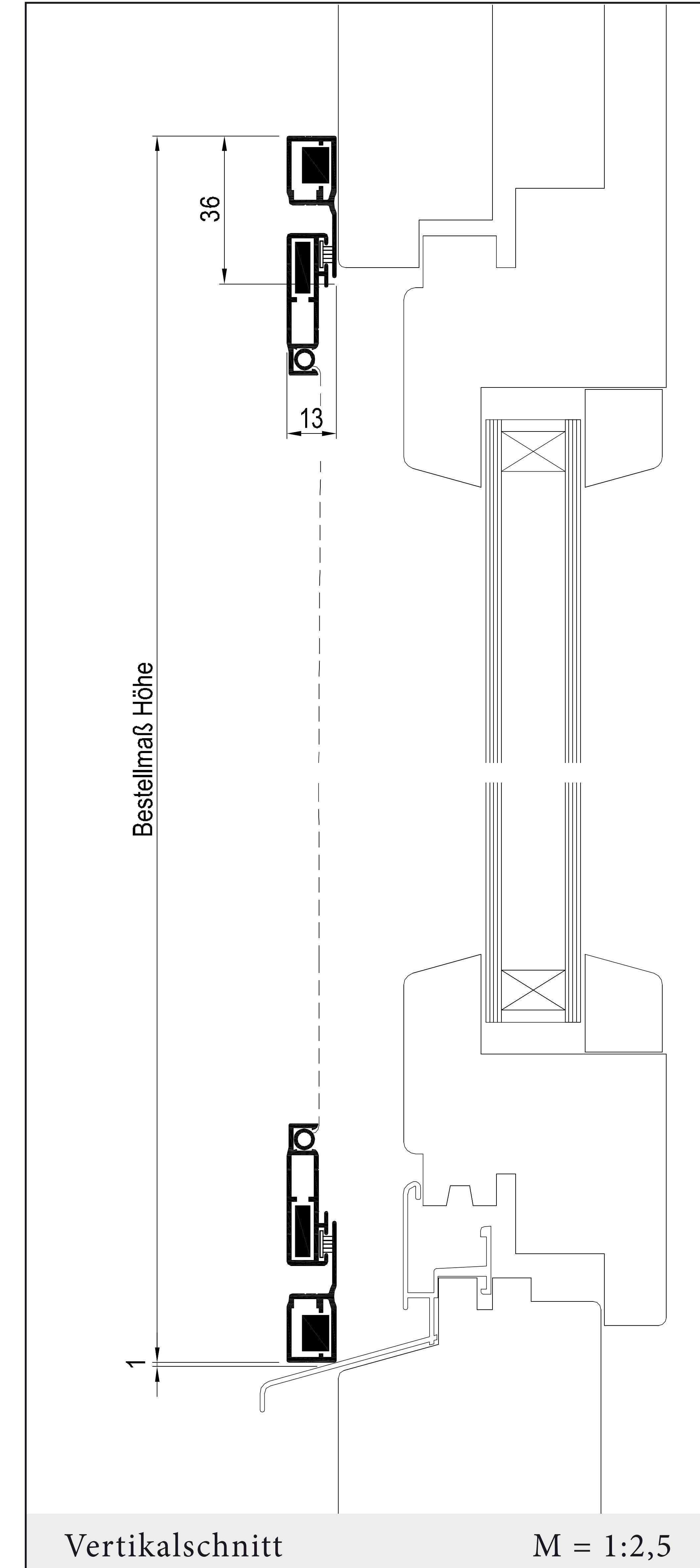
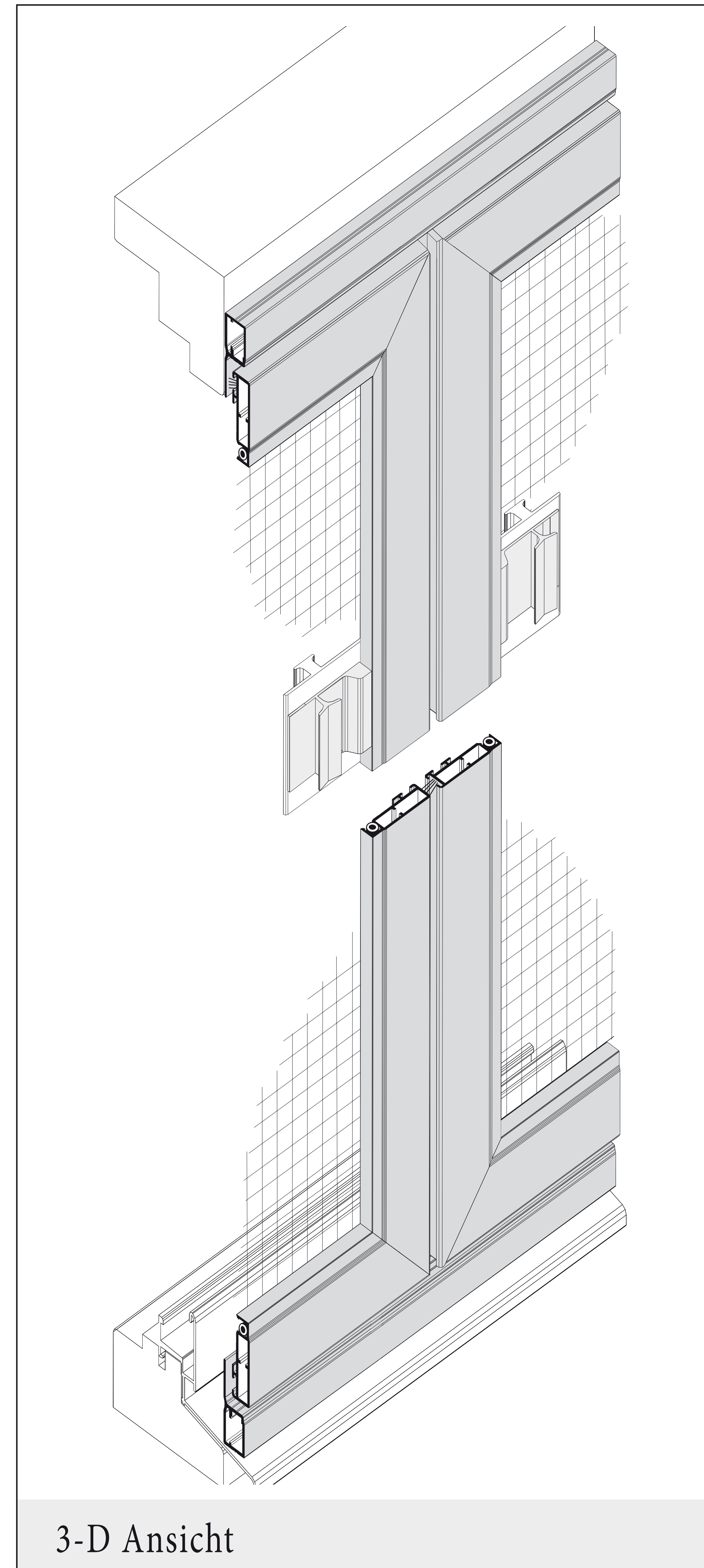



# DF /8-1

mit Einbaurahmen, nach außen öffnend,  
1,5 mm Einbautiefe + 11,5 mm ins lichte  
Maß

## Einsatzgebiet

Alle Fensterarten, flächen-  
versetzt, ohne Wetter-  
schenkel.

Montage im lichten Raum  
des Blendrahmens.

Auch zweiflügelig und mit ver-  
längerten Profilen oder Einsatz  
von Bürsten erhältlich.

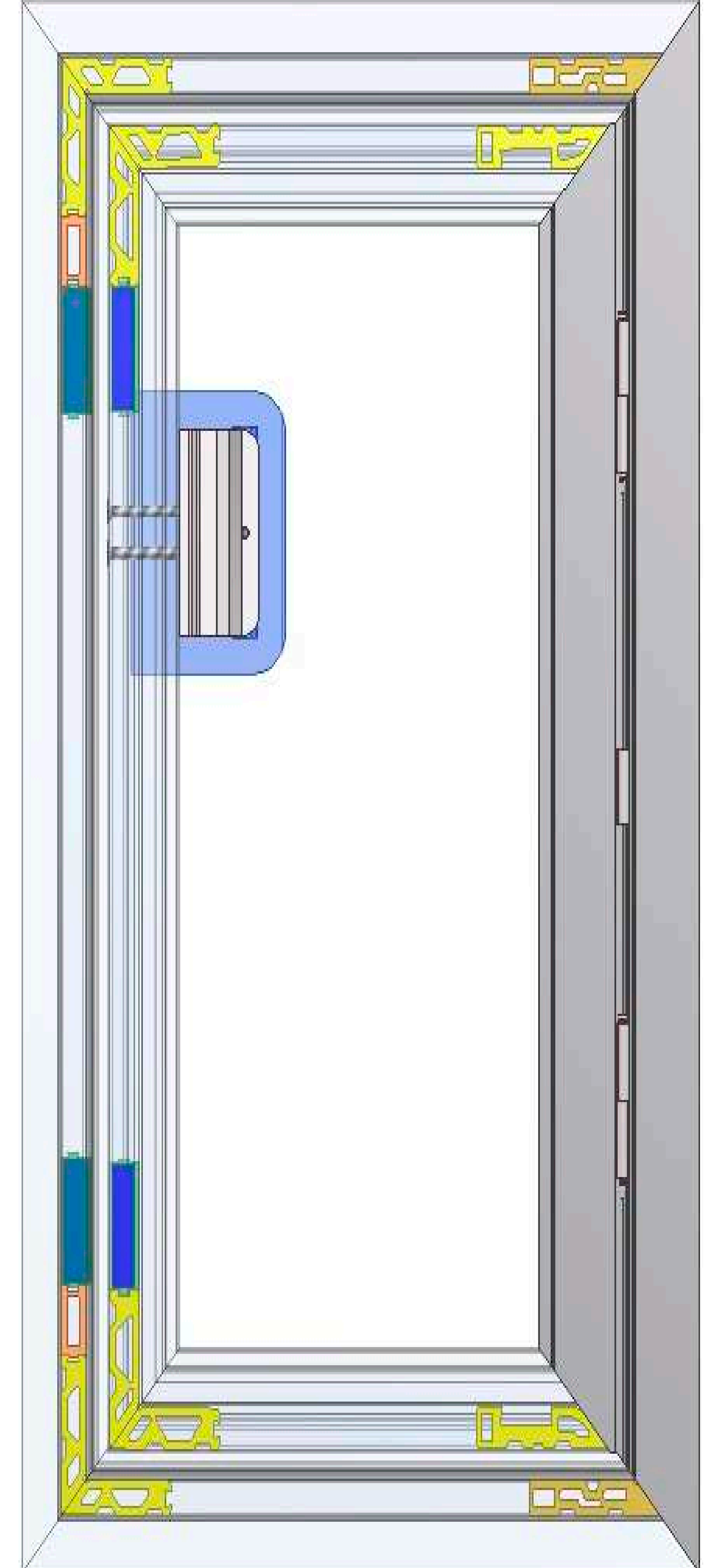
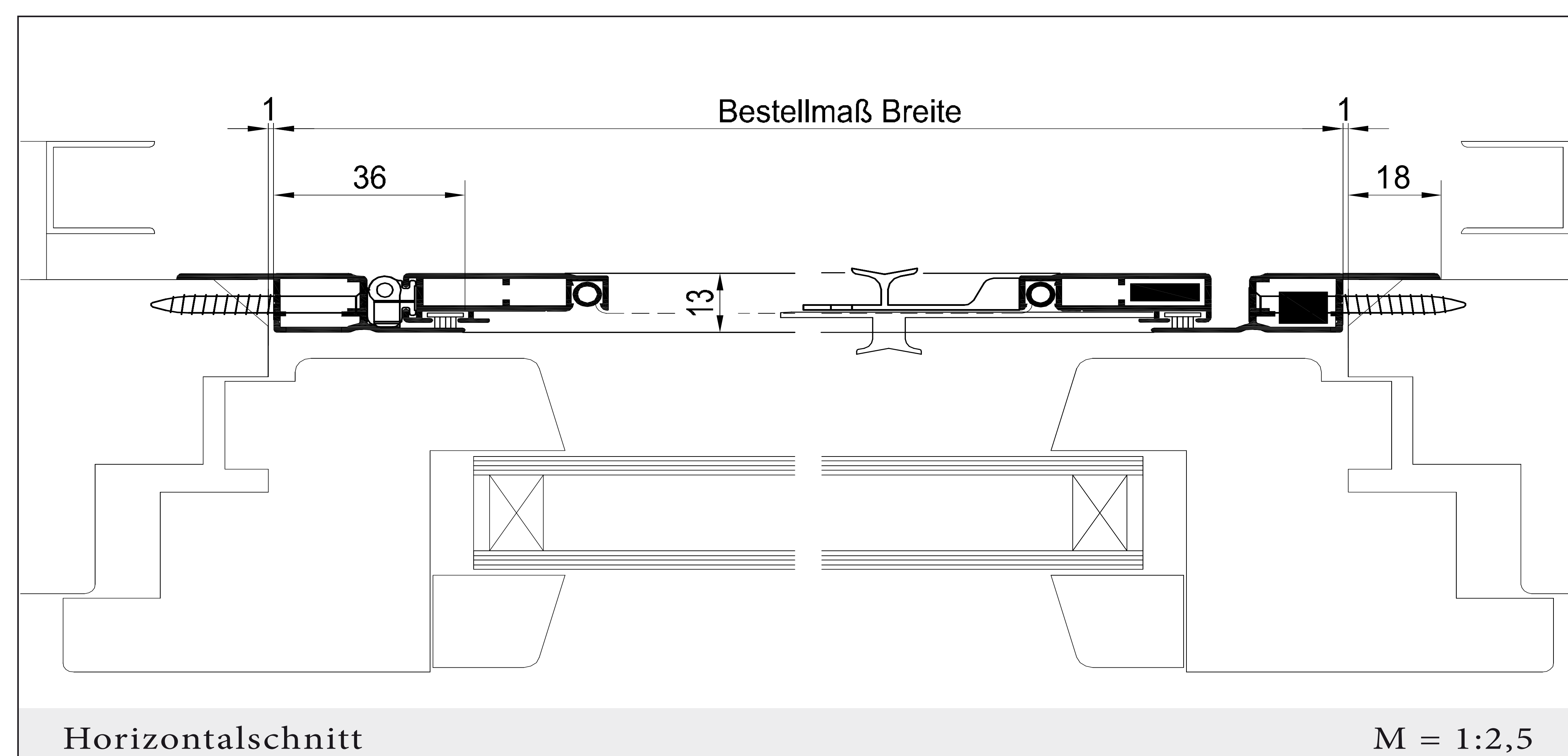
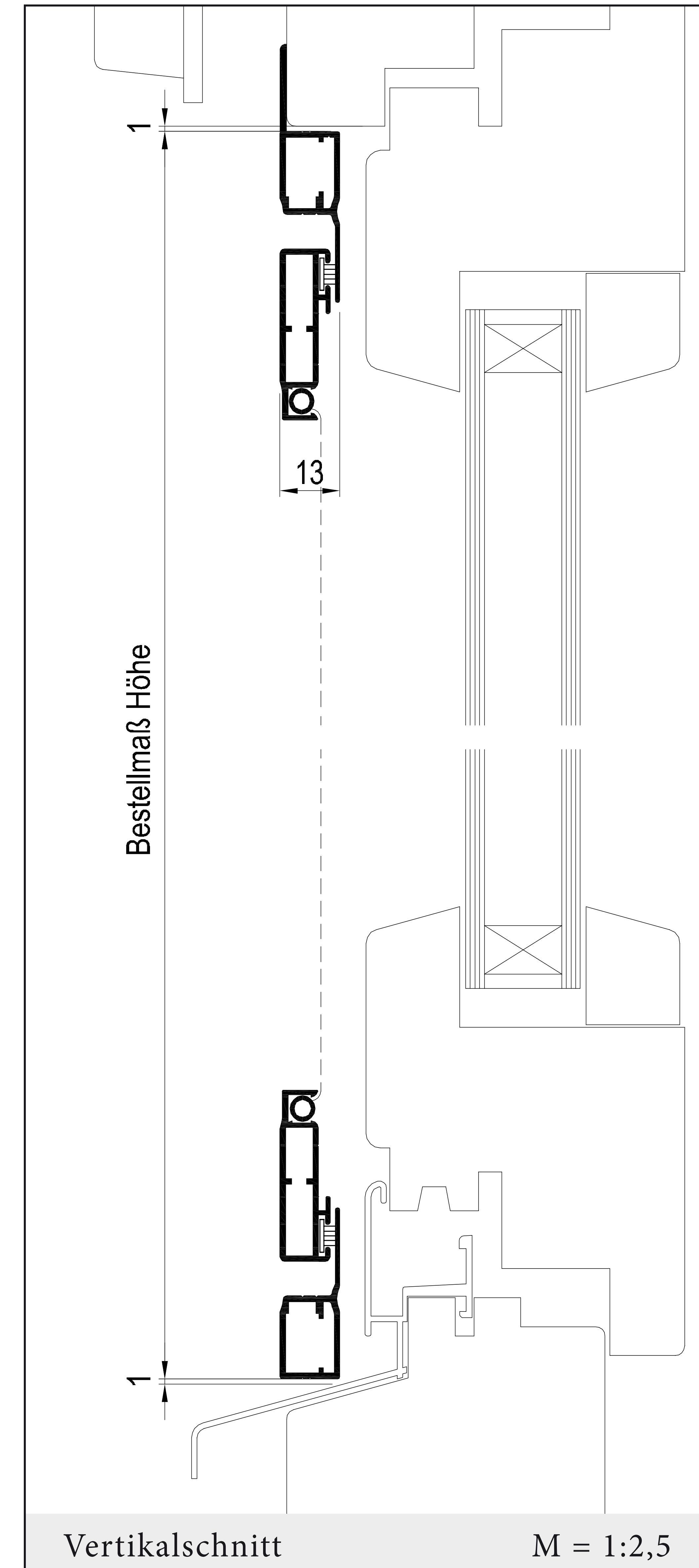
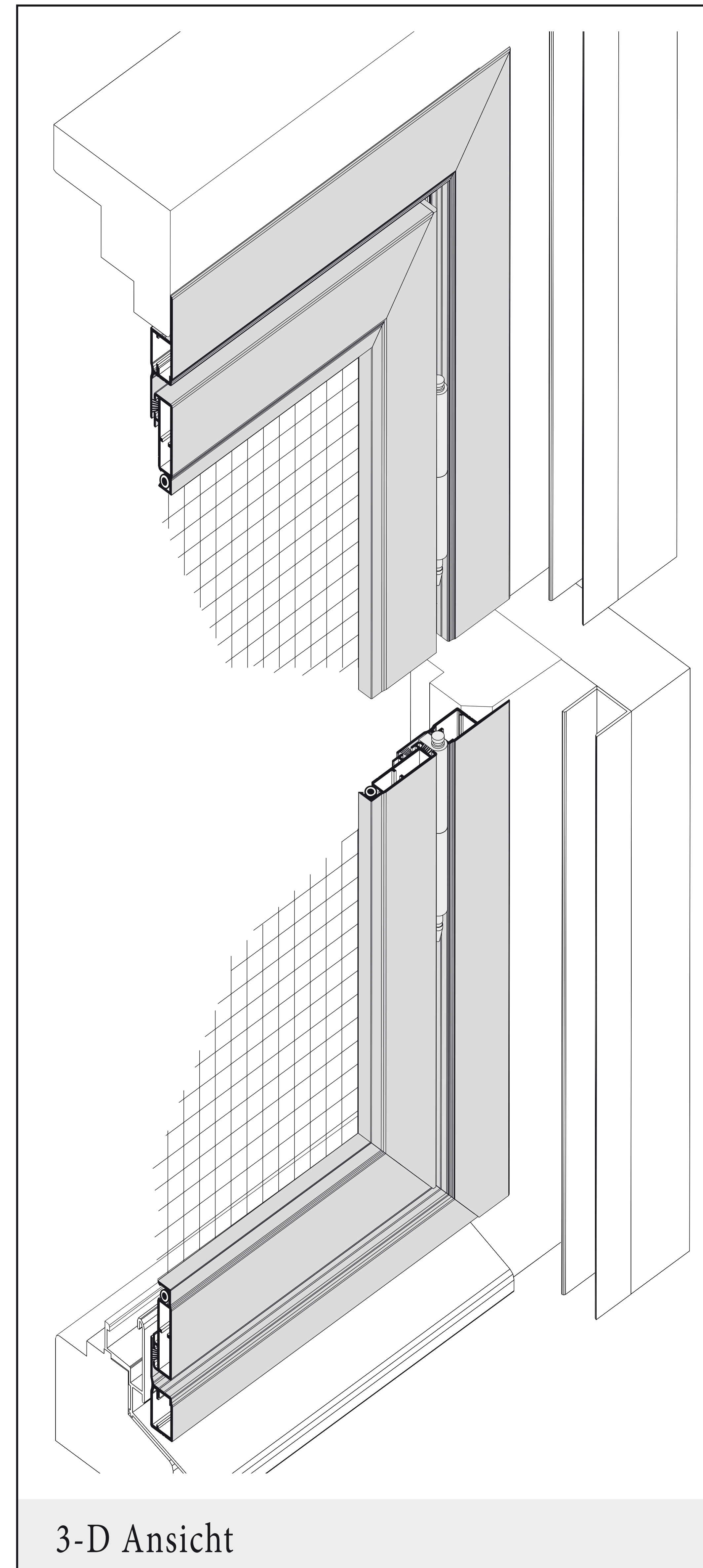



# Sonderlösungen



## 1. Sonderformen - außerwinkelige



<b>SO/1</b> Aufpreis: 78,00 €	<b>SO/2</b> Aufpreis: 85,00 €	<b>SO/3</b> Aufpreis: 85,00 €	<b>SO/4</b> Aufpreis: 95,00 €
<b>SO/5</b> Aufpreis: 110,00 €	<b>SO/6</b> Aufpreis: 130,00 €	<b>SO/7</b> Aufpreis: 145,00 €	

Die Ausführungen SO/1 bis SO/7 können mit allen Profilen

<b>SO/20</b> Aufpreis: 85,00 €	<b>SO/21</b> Aufpreis: 130,00 €	<b>SO/22</b> Aufpreis: 130,00 €	

### Hinweise zur Preisgestaltung

- Der Preis für die Sonderausführung errechnet sich aus: Grundpreis für Ausführung + Aufpreis Sonderform.
- Bei Varianten mit Einbaurahmen oder doppelflügeligen Elementen wird der Sonderausführungsaufpreis 2 x berechnet. Bei doppelflügeligen Elementen mit Einbaurahmen wird der Sonderausführungsaufpreis 3 x berechnet.
- Alle Preise gelten zzgl. ges. Mehrwertsteuer.

### Hinweise zu Aufmaß und Bestellung

- Bestellungen mit bemaßten Skizzen oder Schablonen im Maßstab 1:1.
- Bestellmaße sind Fertigungsmaße. Fertigungstoleranzen können bis 3 mm betragen.
- Ansichtsseite mit angeben (von außen oder innen).
- Bei Lichtschachtdeckungen fertigen wir immer gemäß Ansicht außen.



# Sonderlösungen

insectprotect  
UG (haftungsbeschränkt)



## 2. Sonderformen - gebogene

<p><b>SO/8</b>    Aufpreis: 150,00 € Aufpreis: Fertigung nach Schablone: 220,00 €</p>	<p><b>SO/9</b>    Aufpreis: 150,00 € Aufpreis: Fertigung nach Schablone: 220,00 €</p>	<p><b>SO/10</b>    Aufpreis: 150,00 € Aufpreis: Fertigung nach Schablone: 220,00 €</p>	<p><b>SO/11</b>    Aufpreis: 170,00 € Aufpreis: Fertigung nach Schablone: 220,00 €</p>
<p><b>SO/12</b>    Aufpreis: 190,00 € Aufpreis: Fertigung nach Schablone: 220,00 €</p>	<p><b>SO/13*</b>    Aufpreis: 290,00 € *Fertigung NUR nach Schablone!</p>	<p><b>SO/14*</b>    Aufpreis: 330,00 € *Fertigung NUR nach Schablone!</p>	

### Profile:

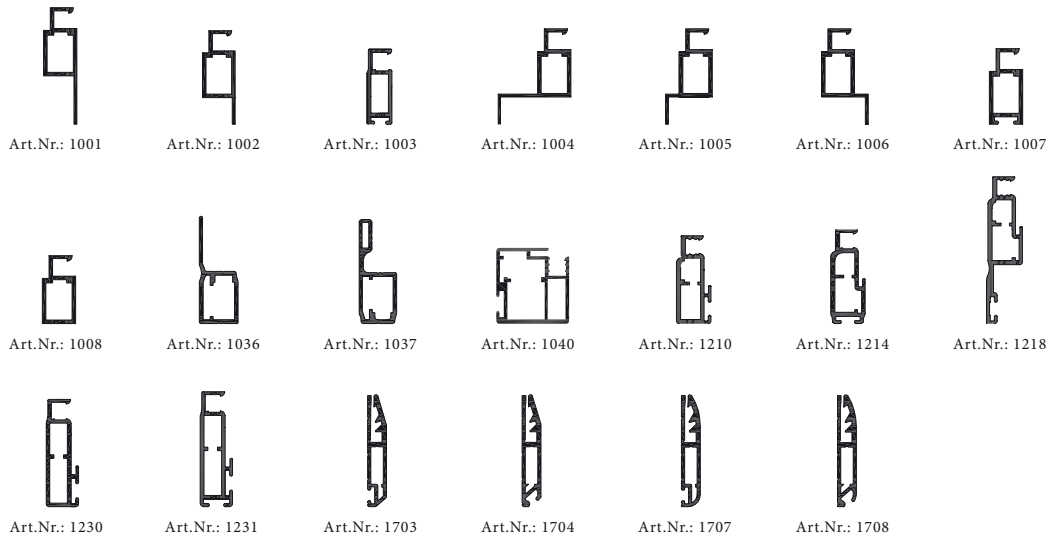

### Hinweise zur Preisgestaltung

- Der Preis für die Sonderausführung errechnet sich aus: Grundpreis für Ausführung + Aufpreis Sonderform.
- Bei Varianten mit Einbaurahmen oder doppelflügeligen Elementen wird der Sonderausführungsaufpreis 2 x berechnet. Bei doppelflügeligen Elementen mit Einbaurahmen wird der Sonderausführungsaufpreis 3 x berechnet.
- Alle Preise gelten zzgl. ges. Mehrwertsteuer.

### Hinweise zu Aufmaß und Bestellung

- Bestellungen mit bemaßten Skizzen oder Schablonen im Maßstab 1:1. Ansichtsseite mit angeben (von außen oder innen).
- Bestellmaße sind Fertigungsmaße. Fertigungstoleranzen können bis 3 mm betragen.
- Radien unter 200 mm sind nicht möglich! Bei SO/10 sind Radien unter 300 mm nicht möglich!
- Die Fertigungen der Ausführungen SO/13 bis SO/14 ist nur mit Schablone möglich.
- Zur Fertigung der Ausführungen SO/8, SO/9 und SO/11 müssen zusätzlich die lichten Maße angegeben werden.